

VM3263

2.8" Pan & Tilt Video Baby Monitor

with Night Light



EN	2	FR	50
DE	18	IT	66
Es	34	PT	82

vtech[®]
Quick start guide

2.8" Pan & Tilt Video Baby Monitor with Night Light



vtech®

Quick start guide

TECHNICAL SPECIFICATIONS

Frequency control	Crystal controlled PLL synthesizer
Transmit frequency	Baby unit: 2405 - 2475 MHz Parent unit: 2405 - 2475 MHz Maximum power used by the transmitter: 0.1W (100mW)
Channels	32
LCD	2.8" Color LCD (QVGA 320x240 pixel)
Nominal effective range	Actual operating range may vary according to environmental conditions at the time of use.
Power requirements	Parent unit: 3.6V, 2600mAh Li-ion, 9.36Wh Li-ion battery Baby unit power adapter: Output: 5V DC @ 1A Parent unit power adapter: Output: 5V DC @ 1A

Credits:

The *Background Noise* sound file was created by Caroline Ford, and is used under the Creative Commons license.

The *Stream Noise* sound file was created by Caroline Ford, and is used under the Creative Commons license.

IMPORTANT SAFETY INSTRUCTIONS

The applied nameplate is located at the bottom of the baby unit's base.

When using your equipment, basic safety precautions should always be followed to reduce the risk of fire, electric shock and injury, including the following:

- Follow all warnings and instructions marked on the product.
- Adult setup is required.
- CAUTION:** Do not install the baby unit at a height above 2 metres.
- This product is intended as an aid. It is not a substitute for responsible and proper adult supervision and should not be used as such.
- This product is not intended for use as a medical monitor.
- Do not use this product near water. For example, do not use it next to a bath tub, wash bowl, kitchen sink, laundry tub or swimming pool, or in a wet basement or shower.
- CAUTION:** Use only the battery provided. There may be a risk of explosion if a wrong type of battery is used for the parent unit. The battery cannot be subjected to high or low extreme temperature and low air pressure at high altitude during use, storage or transportation. Disposal of battery into fire or a hot oven, or mechanically crushing or cutting or the battery can result in an explosion. Leaving the battery in an extremely high temperature surrounding environment can result in an explosion or the leakage of flammable liquid of gas. Battery subjected to extremely low air pressure may result in an explosion or the leakage of flammable liquid or gas. Dispose of used battery according to the instructions.
- Use only the adapters included with this product. Incorrect adapter polarity or voltage can seriously damage the product.



Power adapter information:

Parent unit output: 5V DC 1A
VTech Telecommunications Ltd.
Model: VT05EEU05100

Baby unit output: 5V DC 1A.
VTech Telecommunications Ltd.
Model: VT05EEU05100



Rechargeable battery information:

Zhuhai Great Power Energy Co., Ltd.
Li-ion battery, 3.6V, 2600mAh, 9.36Wh;
Model: ICR18650-2.6Ah-3.6V-1S1P

- The power adaptor is intended to be correctly oriented in a vertical or floor mount position. The prongs are not designed to hold the plug in place if it is plugged into a ceiling, under-the-table or cabinet outlet.
- For pluggable equipment, the socket-outlet (power adapter) shall be installed near the equipment and shall be easily accessible.
- Unplug this product from the wall outlet before cleaning. Do not use liquid or aerosol cleaners. Use a damp cloth for cleaning.
- Do not cut off the power adapters to replace them with other plugs, as this causes a hazardous situation.
- Do not allow anything to rest on the power cords. Do not install this product where the cords may be walked on or crimped.
- This product should be operated only from the type of power source indicated on the marking label. If you are not sure of the type of power supply in your home, consult your dealer or local power company.
- The equipment is to be supplied from an identified USB port complying with the requirements of Limited Power Source.
- Do not overload wall outlets or use an extension cord.
- Do not place this product on an unstable table, shelf, stand or other unstable surfaces.
- This product should not be placed in any area where proper ventilation is not provided. Slots and openings in the back or bottom of this product are provided for ventilation. To protect them from overheating, these openings must not be blocked by placing the product on a soft surface such as a bed, sofa or rug. This product should never be placed near or over a radiator or heat register.

- Never push objects of any kind into this product through the slots because they may touch dangerous voltage points or create a short circuit. Never spill liquid of any kind on the product.
- To reduce the risk of electric shock, do not disassemble this product, but take it to an authorized service facility. Opening or removing parts of the product other than specified access doors may expose you to dangerous voltages or other risks. Incorrect reassembling can cause electric shock when the product is subsequently used.
- You should test the sound reception every time you turn on the units or move one of the components.
- Periodically examine all components for damage.
- There is a very low risk of privacy loss when using certain electronic devices, such as baby monitors, cordless telephones, etc. **To protect your privacy, make sure the product has never been used before purchase, reset the baby monitor periodically by powering off and then powering on the units, and power off the baby monitor if you will not use it for some time.**
- Children should be supervised to ensure that they do not play with the product.
- The product is not intended for use by persons (including children) with reduced physical, sensory or mental capabilities, or lack of experience and knowledge, unless they have been given supervision or instruction concerning use of the appliance by a person responsible for their safety.

SAVE THESE INSTRUCTIONS

Cautions

- Use and store the product at a temperature between 0°C and 40°C.
- Do not expose the product to extreme cold, heat or direct sunlight. Do not put the product close to a heating source.
- Batteries should not be exposed to excessive heat such as bright sunshine or fire.
- Mishandling batteries can cause burn, fire or explosion hazards.
- Warning—Strangulation Hazard—Children have STRANGLED in cords. Keep this cord out of the reach of children (more than 3 ft (0.9m) away). Do not remove this tag.
- Never place the camera unit(s) inside the baby's crib or playpen. Never cover the camera unit(s) or parent unit with anything such as a towel or a blanket.
- Other electronic products may cause interference with your camera unit. Try installing your camera unit as far away from these electronic devices as possible: wireless routers, radios, cellular telephones, intercoms, room monitors, televisions, personal computers, kitchen appliances and cordless telephones.

Precautions for users of implanted cardiac pacemakers

Cardiac pacemakers (applies only to digital cordless devices): Wireless Technology Research, LLC (WTR), an independent research entity, led a multidisciplinary evaluation of the interference between portable wireless devices and implanted cardiac pacemakers. Supported by the U.S. Food and Drug Administration, WTR recommends to physicians that:

Pacemaker patients

- Should keep wireless devices at least six inches from the pacemaker.
 - Should NOT place wireless devices directly over the pacemaker, such as in a breast pocket, when it is turned ON.
- WTR's evaluation did not identify any risk to bystanders with pacemakers from other persons using wireless devices.

Electromagnetic fields (EMF)

This VTech product complies with all standards regarding electromagnetic fields (EMF). If handled properly and according to the instructions in this user's manual, the product is safe to be used based on scientific evidence available today.

WHAT'S IN THE BOX

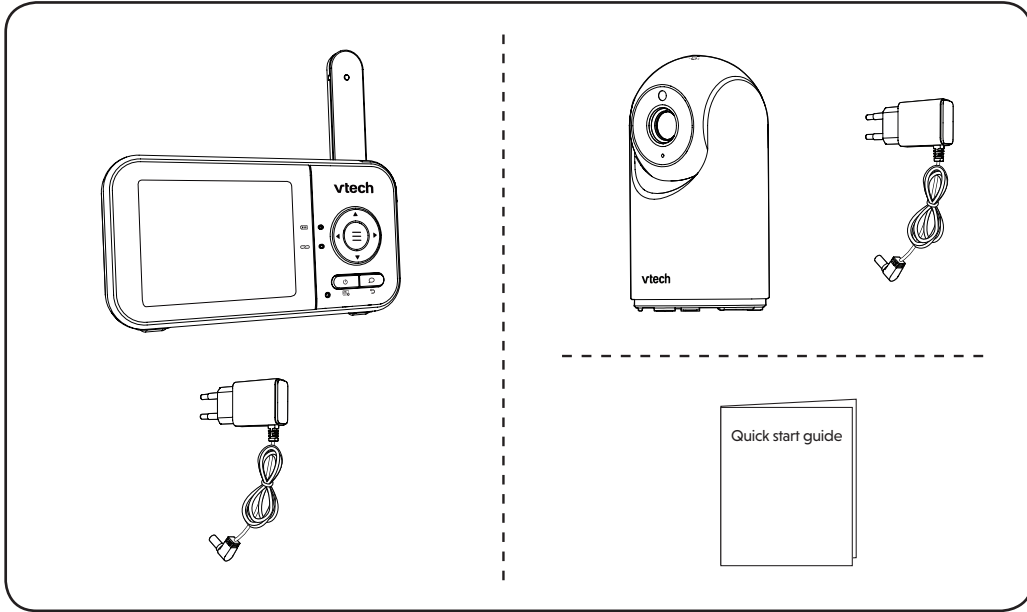

1 CONNECT THE BABY MONITOR

NOTES

- The rechargeable battery in the parent unit is built-in.
- Use only the power adaptors supplied with this product.
- Make sure the parent unit and the baby unit are not connected to an electronically controlled electric outlet.
- Connect the power adaptors in a vertical or floor mount position only. The adaptor prongs are not designed to hold the weight of the parent unit and the baby unit, so do not connect them to any ceiling, under-the-table, or cabinet outlets. Otherwise, the adaptors may not properly connect to the outlets.
- Make sure the parent unit, the baby unit and the power adaptor cords are out of reach of children.

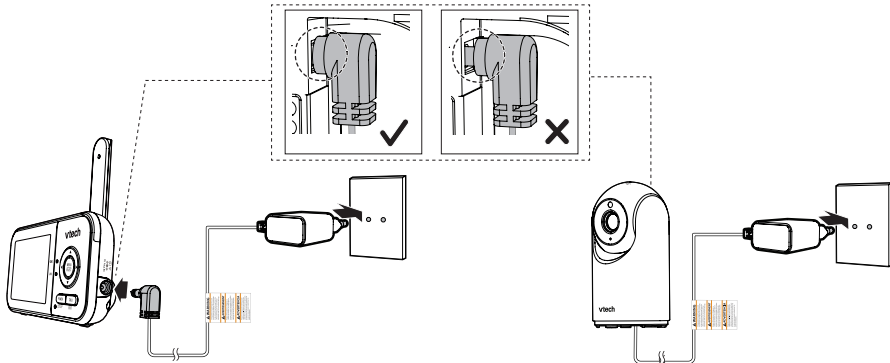

1 CONNECT THE BABY MONITOR (CONT'D)

Charge the parent unit battery

When you have connected and turned on the parent unit, the battery will be charged automatically.

NOTES

- Before using the baby monitor for the first time, charge the parent unit battery for 12 hours. When the parent unit battery is fully charged, the battery icon segments are solid.
- It takes longer to charge the battery when the parent unit is turned on. To shorten the charging time, turn the parent unit off while charging.
- The standby time varies depending on the sensitivity level you set, your actual use and the age of the battery.

The battery icon indicates the battery status (see the following table).

BATTERY INDICATORS	BATTERY STATUS	ACTION
The screen displays . The light flashes.	The battery has very little charge and may be used for only a short time.	Charge without interruption (about 30 minutes).
The battery icon segments are solid .	The battery is fully charged.	To keep the battery charged, connect it to AC power when in use.

2 POWER ON OR OFF THE BABY MONITOR

- 1 Connect the baby unit to a power supply to turn it on. Disconnect the baby unit to turn it off.
- 2 Press and hold to power on or off your parent unit.

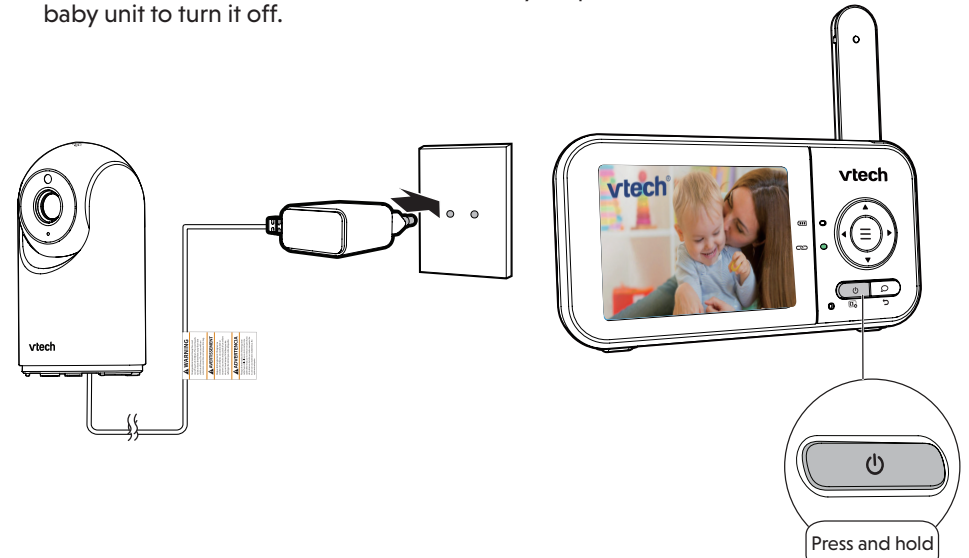

3 POSITIONING THE BABY MONITOR

⚠ CAUTION

- Keep the baby unit out of the reach of your baby. Never place or mount the baby unit inside the baby's cot or playpen.

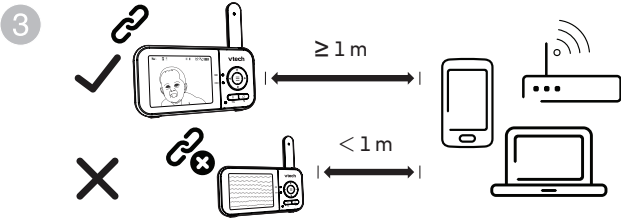
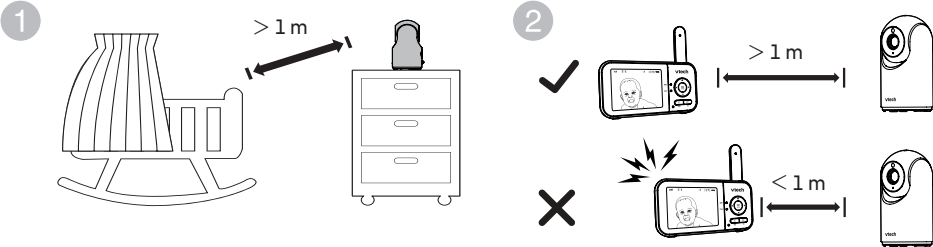

⚠ CAUTION

- The default volume of your parent unit is level 3, and the maximum volume is level 5. If you experience feedback noise from your baby monitor while positioning:
 - Make sure your baby unit and parent unit are more than 1 meter apart, OR
 - Turn down the volume of your parent unit.



📄 NOTE

- To avoid interference from other electronic devices, place your baby monitor at least 1 meter away from devices such as wireless routers, microwaves, mobile phones and computers.

4 STATUS CHECK

Once you power on the parent unit, the parent unit displays images from the baby unit, and the LED light turns on.

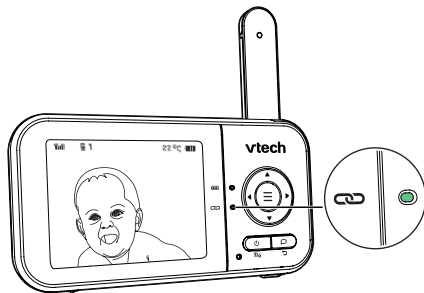

OVERVIEW - BABY UNIT

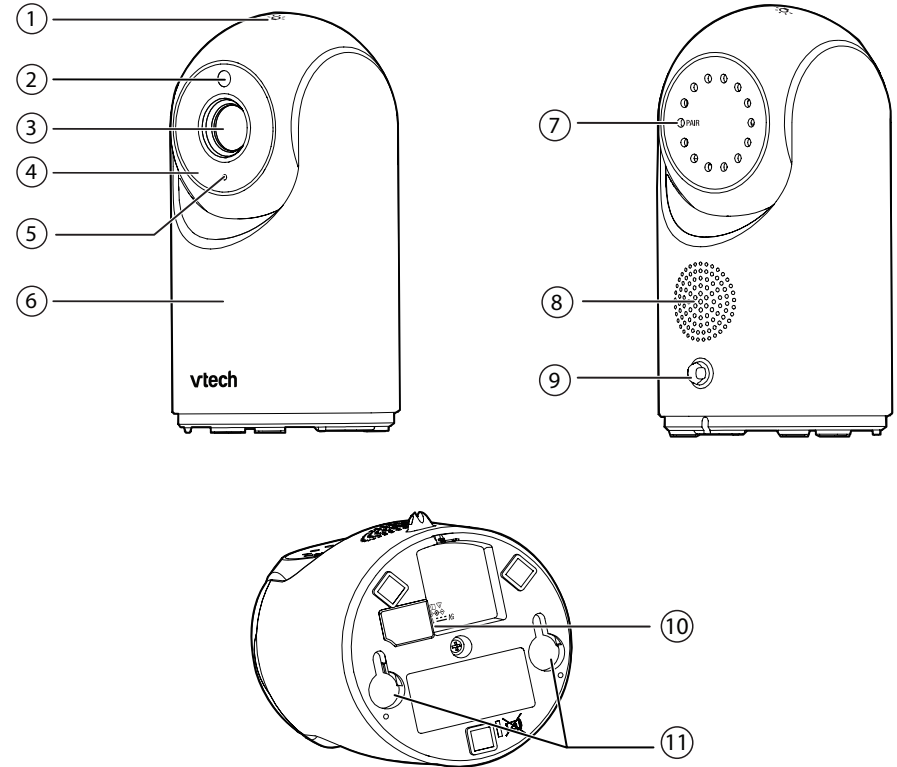

- 1 Night light key
- 2 Light Sensor
- 3 Camera lens
- 4 Infrared LEDs
- 5 Microphone
- 6 Night light

- 7 **PAIR key**
 - The parent unit and baby unit provided are already paired.
- 8 **Speaker**
- 9 **Temperature sensor**
- 10 **Power jack**
- 11 **Slots for wall mounting**



OVERVIEW - PARENT UNIT

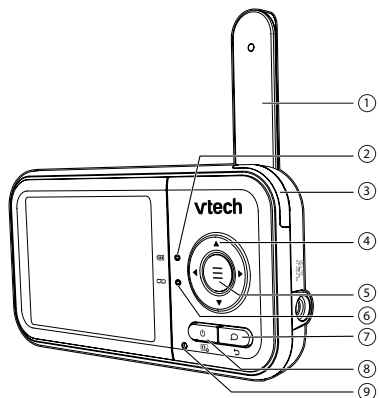

- 1 **Antenna**
- 2 **Battery LED light**
- 3 **3-level sound indicator light**
- 4 **Arrow keys**
- 5 **MENU/SELECT**
- 6 **LINK LED light**
 - On when the parent unit is linked to the baby unit.
 - Flashes when the link to the baby unit is lost.
- 7 **TALK / EXIT**
 - Press and hold to talk to the baby unit.
 - While in a submenu, press to exit.
- 8 **POWER / LCD OFF**
- 9 **Microphone**
- 10 **Power jack**
- 11 **RESET**
 - Force reboot the parent unit.
- 12 **Speaker**

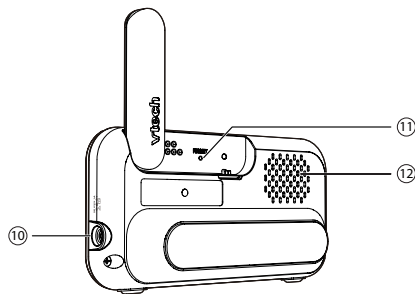

BASIC OPERATION - PARENT UNIT

Use the menu

Press **MENU/SELECT** to enter the menu, or save a setting. You can use the parent unit for advanced settings or operations, such as to play or stop the baby unit's lullaby, or to adjust the baby unit's sound sensitivity.

While in the menu:

- Press **◀** or **▶** to scroll among the menu options.
- Press **▲** or **▼** to select an item.
- Press **MENU/SELECT** to confirm your selection.
- Press **TALK / EXIT** to exit the menu and return to live view.

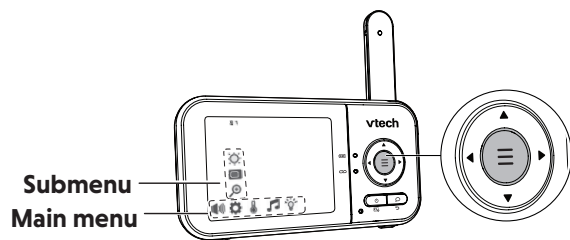

Pan and Tilt the Baby Unit

- Press **Arrow keys ▲ ▼ ◀ ▶** to pan and tilt the Baby Unit.

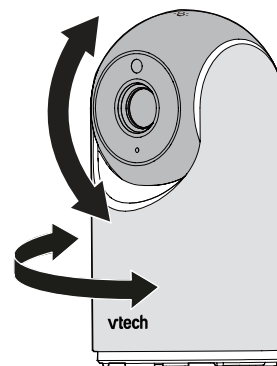

Talk to your baby unit

Press and hold **TALK / EXIT** and speak to your parent unit. Your voice is transmitted to the baby unit. When finished talking, release the **TALK / EXIT** key to hear your baby again.

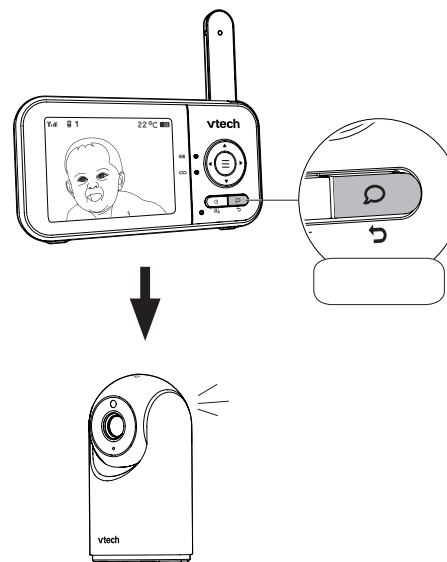

Zoom

1. Press **MENU/SELECT** when in idle mode.
2. Choose **Zoom**.
3. Press **▲** or **▼** to choose **2X** (Zoom in) or **1X** (Zoom out), then press **MENU/SELECT** to confirm your selection.

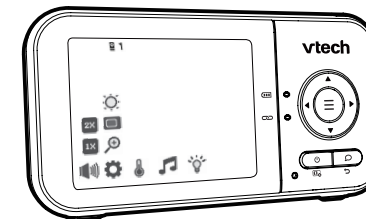

Turn off the screen

Press **POWER / LCD OFF** to switch off the screen. You can still hear sound from the selected baby unit.

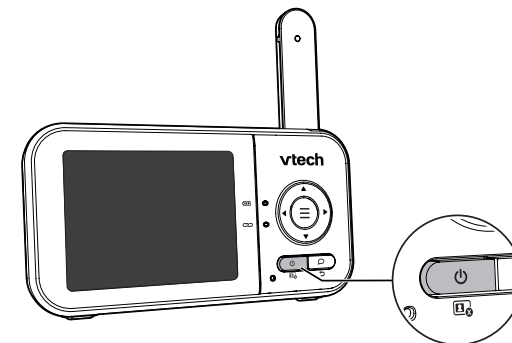

TIP

- Press any key on the parent unit to turn on the screen again.

Parent Unit Icons

Main menu icons

Main menu Sub-menu

Volume



- Adjust the parent unit's speaker volume.

Settings



Screen off timer

- The parent unit screen will turn off after the selected time to save energy. You can still hear your baby while the screen is turned off.

VOX (Voice Activated Alert) Sensitivity

- When **VOX** is selected, the parent unit screen will automatically turn on when detected sounds exceed a set level. You can adjust the baby unit microphone sensitivity level so that the higher the sensitivity level, the more sensitive the baby unit is in detecting sounds for transmitting to the parent unit. For details, see the **Sound sensitivity and sound activation** section.

- The parent unit will then turn off again after 50 seconds if the sound detected is lower than the set level.

NOTE

- When the parent unit screen is off, if alerts are received, for example, no signal received between the parent unit and baby unit, or a low battery, the parent unit screen will turn on.

Brightness

- Adjust the parent unit LCD screen brightness level.

Main menu Sub-menu



Zoom

- Zoom in and out of the video displayed from the baby unit.

Temperature



- Set temperature display in Fahrenheit (°F) or Celsius (°C).



- Set the minimum/maximum temperature.



- Turn on/off temperature alert tone.
- Set the parent unit to beep whenever the room temperature detected by the baby unit falls outside of the set temperature range.

Lullaby



- Select between two lullabies or two sounds to play or stop.



Lullaby volume

- Adjusts the baby unit speaker volume when playing a lullaby.

Night Light



Adaptive night light

- Turn on/off the night light's ability to automatically adjust its brightness based on surrounding lighting conditions.



Night light timer

- Set the timer to turn the night light off.



Night light color

- Select one of the eight night light colors.

Main menu Sub-menu



Night light On/Off



- Turn on/off the night light.

Status icons



Connection status

- Full** or **Full** displays when strong signal strength is detected between the baby unit and the parent unit.
- Yi** or **Yi** displays when moderate or low signal strength is detected between the baby unit and the parent unit.



Current view status

- Displays the number of the baby unit that is being viewed.



Zoom

- Displays when the current image on the parent unit has zoomed in.



Night vision

- Displays when the baby unit being viewed has activated the night vision feature.



Lullaby

- Displays when a lullaby is playing.



Talkback

- Displays when talking back to the baby unit from the parent unit.



Night light

- Displays when the baby unit's night light is turned on.



- Displays when the night light Auto-on feature is activated, but not yet triggered by sound.



- Displays when the baby unit's night light has been triggered to turn on automatically by sound.



Mute alert

- Displays when the parent unit speaker volume is set to zero.
- Displays when the parent unit is talking to the baby unit.



Real-time temperature

- Displays the real-time temperature detected by the baby unit in Fahrenheit (°F) or Celsius (°C) (e.g. **57°F** or **14°C**).



Battery status

- animates when the battery is charging.
- displays solid when the battery is fully charged.
- displays when the battery is low and needs charging.

Warning icons and messages



Battery low at Parent Unit

The battery is empty and needs to be recharged.



Operation is in progress.



Temperature too high

The temperature detected by the baby unit is higher than the maximum temperature alert setting.



Temperature too low

The temperature detected by the baby unit is lower than the minimum temperature alert setting.



No Link to Camera

The parent unit is searching for baby unit or the link between the baby unit and the parent unit has been lost, for example, due to out of range.



The parent unit is connected to AC power.

Parent Unit Indication Lights



- On when the parent unit is linked to the baby unit.
- Flashes when the link to the baby unit is lost.



- On when the parent unit is connected to AC power, or the battery is charging.
- Flashes when the parent unit battery is low and needs charging.
- Off when the parent unit is disconnected from AC power.

SOUND SENSITIVITY AND SOUND ACTIVATION

Adjust the sound sensitivity of the baby unit

The parent unit screen will turn on only when the detected sounds exceed a set level.

Use the parent unit to adjust the microphone sensitivity of your baby unit. The higher the sensitivity level, the more sensitive the baby unit is in detecting sounds that transmit to the parent unit. The VOX sensitivity level is preset to the highest level.



VOX SENSITIVITY LEVEL	Highest	High	Medium	Low	Lowest
DESCRIPTION	The parent unit screen turns on for quiet sounds, (including background noises) from your baby's room.	The parent unit screen turns on for soft babbling and louder sounds from your baby. It remains off when your baby sleeps soundly.	The parent unit screen turns on for loud babbling and louder sounds from your baby. It remains off when your baby makes soft sounds.	The parent unit screen turns on for crying and louder sounds from your baby. It remains off when your baby makes soft sounds.	The parent unit screen turns on for loud crying or screeching sounds from your baby. It remains off when your baby makes soft sounds.

When **VOX** is selected, the parent unit screen stays off to save power when the baby unit detects sounds that are lower than the set sensitivity level. Once the baby unit detects sounds that are louder than the set sensitivity level, the parent unit screen turns on automatically. It will then turn off again after 50 seconds if the sounds detected are lower than the set sensitivity level.

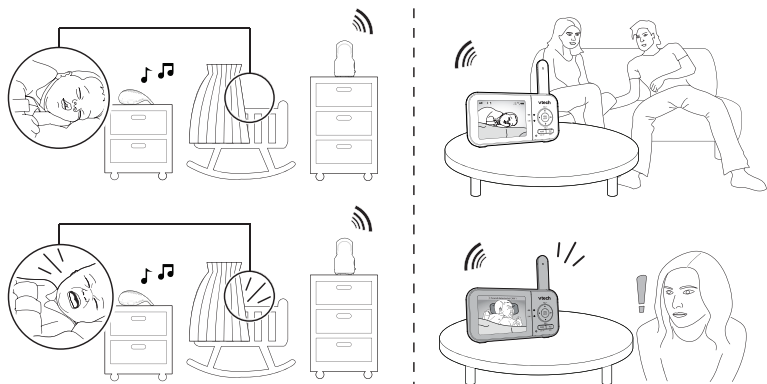

DIM MODE

Dim mode helps you save parent unit power. Your parent unit display will automatically dim after 10 minutes of inactivity, when no keys are pressed or alerts are received from the baby unit.

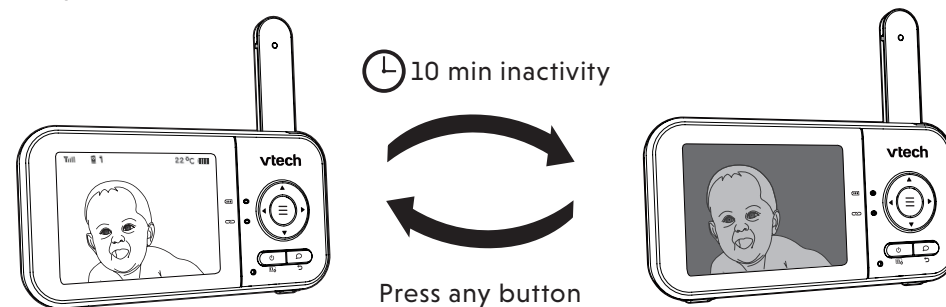

NOTE

- When the screen is dimmed, any keypress or alert message will trigger the screen to return to the preset brightness level. After 10 minutes of inactivity, it will resume to dim mode.

NIGHT VISION

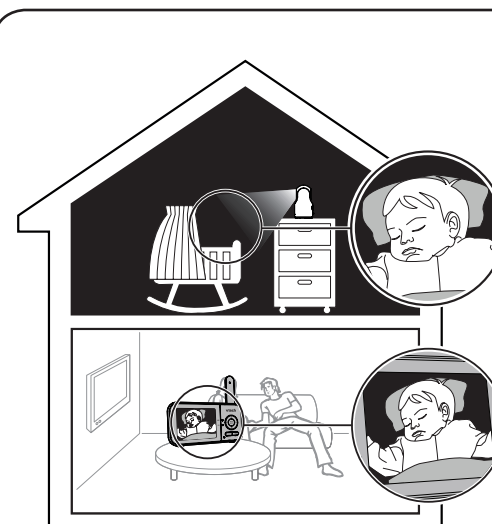

The baby unit has infrared LEDs that allow you to see your baby clearly at night or in a dark room. When the baby unit being viewed detects low light levels, the infrared LEDs are switched on automatically. The images from the baby unit are in black and white, and appears on the screen.

NOTES

- It is normal to see a short white glare on your parent unit screen as the baby unit is adapting to the dark environment.
- When the infrared LEDs are on, the images are in black and white. This is normal.

TIP

- Depending on the surroundings and other interfering factors, like lighting, objects, colours and backgrounds, the display resolution may vary. Adjust the baby unit's angle or place the baby unit at a higher elevation to prevent glare and a blurry display.

MOUNT THE BABY UNIT ON DRY WALL (OPTIONAL)



Not Included

You will need to purchase the following items separately to mount your baby unit:



NOTE

- The types of screws and wall plugs you need depend on the composition of the wall.

1

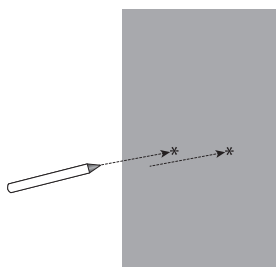

NOTE

- Check for reception strength and camera angle before drilling the holes.

Use a pencil to mark two holes in parallel. Make sure they are the same distance apart as the wall mount holes on the baby unit.

2



Drill two holes in the wall (5.5 mm drill bit). If you drill the holes into a stud, go to step 3.

-OR-

If you drill the holes into an object other than a stud, insert the wall plugs into the holes. Tap gently on the ends with a hammer until the wall plugs are flush with the wall.

3

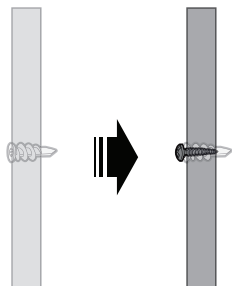

Insert the screws into the holes and tighten the screws until only 6 mm of the screws are exposed.

4

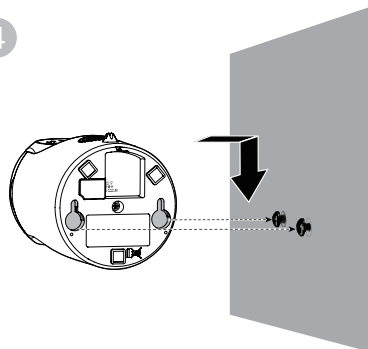

Align the wall mount holes on the baby unit with the screws on the wall. Slide the baby unit down until it locks into place.

5

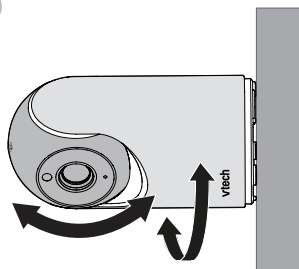

Adjust the camera angle.



FREQUENTLY ASKED QUESTIONS

Below are the questions most frequently asked about the baby monitor.

Why does the baby monitor not respond normally?	Try the following (in the order listed) for common cure: 1. Disconnect the power to the baby unit and the parent unit. 2. Wait a few seconds before connecting power back to the baby unit and the parent unit. 3. Turn on the baby unit and the parent unit. 4. Wait for the parent unit to synchronise with the baby unit. Allow up to one minute for this to take place.
Why doesn't the baby unit and parent unit power-on light illuminate when the units are switched on?	Perhaps the parent unit is not connected to the power. Insert the adaptor plug into the parent unit and insert the adaptor in a wall socket. Then, press and hold POWER to switch on the parent unit to establish connection with the baby unit. Perhaps the baby unit is not connected to the power. Insert the adaptor plug into the baby unit and insert the adaptor in a wall socket. The baby unit will switch on and establish a connection with the parent unit.
Why doesn't my parent unit charge while connected to AC power?	Make sure the power is not controlled by a electronic wall switch. The battery may be degraded through extended use or defective. See Warranty for repair/replacement.
Why is my screen in black and white?	The screen is in black and white during night-time or in a dark room when the night vision feature is activated. This is normal.
Why do I get glare or blurry display on my screen when viewing my baby at night?	During night-time or in a dark room, the surroundings and other interfering factors, like lighting, objects, colours and backgrounds may affect the image quality on your parent unit screen. Adjust the baby unit angle or place the baby unit at a higher level to prevent glare and a blurry display.
Why does the baby monitor produce a feedback noise?	The parent unit and baby unit may be too close to each other. • Move the parent unit away from the baby unit until the noise stops; OR • Turn down the volume of your parent unit.
Why does the parent unit beep?	The baby unit may be out of range. Move the parent unit closer to the baby unit (but not less than 1m). The parent unit may not have enough charge for the parent unit to perform normally. Charge the battery in the parent unit until the battery icon becomes solid  . The temperature of your baby's room may be too high or too low.
Why does the parent unit react too quickly to other sounds?	The baby unit also picks up other sounds than those of your baby. Adjust the VOX sensitivity level to a lower level or lower the parent unit speaker volume.
Why don't I hear a sound/Why can't I hear my baby cry?	The parent unit speaker volume may be too low. See Adjust parent unit speaker volume to increase the volume.
Why can't I establish a connection? Why is the connection lost every now and then? Why are there sound interruptions?	The baby unit may be out of range. Move the parent unit closer to the baby unit (but not less than 1m). Other electronic products and wireless products may cause interference with your baby monitor. Try installing your baby monitor as far away from these devices as possible.

GENERAL PRODUCT CARE

To keep this product working well and looking good, follow these guidelines:

- Avoid putting it near heating appliances and devices that generate electrical noise (for example, motors or fluorescent lamps).
- DO NOT expose it to direct sunlight or moisture.
- Avoid dropping the product or treating it roughly.
- Clean with a soft damp cloth.
- DO NOT immerse the parent unit and the baby unit in water and do not clean them under running water.
- DO NOT use cleaning spray or liquid cleaners.
- Make sure the parent unit and the baby unit are dry before you connect them to the mains again.

STORAGE

When you are not going to use the baby monitor for some time, store the parent unit, the baby unit and the adapters in a cool, dry place.

ADULT SUPERVISION

- This baby monitor should be used as an aid and proper adult supervision is required.
- Do not place the baby unit inside the cot or playpen.
- For child's safety, touching or playing with the baby monitor and all the accessories is not allowed. THIS IS NOT A TOY.

DECLARATION OF CONFORMITY

This product is intended for use within Europe.

This equipment complies with the essential requirements for the Radio Equipment and Telecommunications Terminal Equipment Directive 2014/53/EU.

VTech Telecommunications Ltd. hereby declares that this Video Baby Monitor VM3263 is in compliance with the essential requirements and other relevant provisions of Directive 2014/53/EU.

The Declaration of Conformity for the VM3263 is available from www.vtech.com/rtte-directive.



DISPOSAL OF BATTERIES AND PRODUCT



The crossed-out wheellie bin symbols on products and batteries, or on their respective packaging, indicates they must not be disposed of in domestic waste as they contain substances that can be damaging to the environment and human health.



The chemical symbols Hg, Cd or Pb, where marked, indicate that the battery contains more than the specified value of mercury (Hg), cadmium (Cd) or lead (Pb) set out in Battery Directive (2006/66/EC).

The solid bar indicates that the product was placed on the market after 13th August, 2005.

Help protect the environment by disposing of your product or batteries responsibly.

PRODUCT WARRANTY



CUSTOMER SERVICE AND WARRANTY

IMPORTANT

Please retain the receipt as proof of purchase.

Customer service

You are the owner of a quality product from VTech®, manufactured with care and under strict quality controls.

The warranty does not cover the following:

- Damage to the product due to improper use.
- Damage caused by failure to observe the operating instructions.
- Unauthorised repairs or modifications to the product.
- Faulty batteries or damage caused by battery leakage.
- Damage caused by defective or ineffective packaging used in transit or damage caused during transportation.
- Damage to the LCD display.

If you have any questions, please contact our Customer Service:

www.vtechphones.eu

Importer: Snom Technology GmbH

Aroser Allee 66, 13407, Berlin, Germany

Manufacturer: VTech Telecommunications Ltd.

23/F., Tai Ping Industrial Centre, Block 1, 57 Ting Kok Road, Tai Po, Hongkong



Specifications are subject to change without notice.
© 2023 VTech Telecommunications Ltd.
All rights reserved. 06/23. VM3263_SNOM_QSG_EN_V1.



Video-Babyphone mit 2,8" Bildschirm, Nachtlicht und Pan-Tilt-Kamera



vtech® Schnellstart-Anleitung

TECHNISCHE DATEN

Frequenzsteuerung	Quarzgesteuerter PLL-Synthesizer
Übertragungsfrequenz	Babyeinheit: 2405 - 2475 MHz Elterneinheit: 2405 - 2475 MHz Maximale Leistung des Senders: 0,1 W (100 mW)
Kanäle	32
LCD	2,8" Farb-LCD (QVGA 320x240 Pixel)
Nomineller Wirkungsbereich	Der tatsächliche Wirkungsbereich kann abhängig von den Umweltbedingungen bei der Verwendung variieren.
Anschlusswerte	Elterneinheit: 3,6 V, 2600 mAh, 9,36 Wh Li-Ionen-Akku Netzteil für die Babyeinheit: Ausgang: 5 V DC @ 1 A Netzteil für die Elterneinheit: Ausgang: 5 V DC @ 1 A

Credits:

Die Audiodatei *Background Noise* ist von Caroline Ford erstellt worden und wird unter der Creative Commons-Lizenz verwendet.

Die Audiodatei *Stream Noise* ist von Caroline Ford erstellt worden und wird unter der Creative Commons-Lizenz verwendet.

WICHTIGE SICHERHEITSHINWEISE

Das Typenschild befindet sich unten an der Basis der Babyeinheit. Bei der Verwendung unserer Geräte sollten stets grundlegende Sicherheitsmaßnahmen beachtet werden, um Gefahren durch Feuer, Stromschläge oder Verletzungen zu vermeiden. Dazu zählen:

1. Beachten Sie alle Warnungen und Anweisungen, die auf dem Produkt angegeben sind.
2. Die Einrichtung muss durch einen Erwachsenen erfolgen.
3. **VORSICHT:** Installieren Sie die Babyeinheit auf einer Höhe von nicht mehr als 2 Metern.
4. Dieses Produkt dient als Hilfsmittel. Es stellt keinen Ersatz für eine verantwortungsvolle und ordnungsgemäße Aufsicht durch einen Erwachsenen dar und sollte nicht als solche verwendet werden. Dieses Produkt ist nicht für den Einsatz als medizinische Überwachung vorgesehen.
5. Verwenden Sie dieses Produkt nicht in der Nähe von Wasser, z. B. in der Nähe von Badewannen, Waschbecken, Schwimmbädern oder Duschen.
6. **VORSICHT:** Nutzen Sie nur den mitgelieferten Akku. Wenn in der Elterneinheit ein falscher Batterietyp (Akkutyp) verwendet wird, kann Explosionsgefahr bestehen. Der Akku soll während des Gebrauchs, der Lagerung oder des Transports keinen extrem hohen oder extrem niedrigen Temperaturen oder niedrigem Luftdruck (in großer Höhe) ausgesetzt werden. Entsorgung des Akkus in Feuer bzw. einem heißen Ofen oder durch Quetschen bzw. Zerschneiden kann zu seiner Explosion führen. Die Lagerung oder die Verwendung des Akkus in einer Umgebung mit extrem hohen Temperaturen kann zu einer Explosion oder zum Austreten von brennbaren Flüssigkeiten oder Gasen führen. Setzen Sie den Akku nie extrem niedrigem Luftdruck (in großer Höhe) aus, da auch dies zu einer Explosion oder zum Austreten von brennbaren Flüssigkeiten oder Gasen führen kann. Entsorgen Sie gebrauchte Batterien und Akkus gemäß den entsprechenden rechtlichen Anweisungen.
8. Verwenden Sie mit diesem Produkt nur die mitgelieferten Netzteile. Eine falsche Netzteilpolarität oder -spannung kann schwere Schäden am Gerät verursachen.



Technische Daten der kompatiblen Netzteile:

Elterneinheit: 5 V DC, 1 A
VTech Telecommunications Ltd.
Modell: VT05EEU05100
Babyeinheit: 5 V DC, 1 A
VTech Telecommunications Ltd.
Modell: VT05EEU05100



Technische Daten der kompatiblen wiederaufladbaren Akkus:

Zhuhai Great Power Energy Co., Ltd.
Li-Ionen-Akku, 3,6 V, 2600 mAh, 9,36 Wh;
Modell: ICR18650-2.6Ah-3.6V-1S1P

9. Die Netzteile sind für eine ordnungsmäßige Platzierung in einer vertikalen oder Bodensteckdose vorgesehen. Die Kontaktstifte sind nicht geeignet, den Stecker in einer Steckdose an der Decke, unter dem Tisch oder in einem Schrank zu halten.
10. Bei Geräten mit Netzteil oder Anschlusskabel sollte der Stecker in der Nähe des Geräts und an einer leicht zugänglichen Stelle eingesteckt werden.
11. Ziehen Sie den Stecker des Geräts aus der Steckdose, bevor Sie es reinigen. Verwenden Sie keine flüssigen oder Sprühreiniger. Nehmen Sie keine Änderungen an den Netzteilen vor und ersetzen Sie sie nicht durch andere Netzteile. Es besteht Verletzungsgefahr.
12. Legen oder stellen Sie keine Gegenstände auf die Stromkabel. Stellen Sie das Gerät nicht an Orten auf, an denen auf die Kabel getreten oder die Kabel gequetscht werden könnten.
13. Dieses Produkt sollte nur über die Art von Stromquelle betrieben werden, die auf dem Typenschild angegeben ist. Wenn Sie nicht sicher sind, welche Stromversorgung in Ihrem Zuhause vorliegt, wenden Sie sich an Ihren Händler oder Energieversorger.
14. Überlasten Sie Steckdosen nicht und verwenden Sie keine Verlängerungskabel.
15. Stellen Sie dieses Produkt nicht auf wackelige Tische, Regale, Ständer oder anderen ungeeigneten Oberflächen auf.
16. Dieses Produkt sollte nicht an Orten ohne ordnungsgemäße Belüftung aufgestellt werden. Die Schlitze und Öffnungen an der Rück- oder Unterseite dieses Produkts dienen der Belüftung. Um ein Überhitzen zu vermeiden, dürfen diese Öffnungen nicht blockiert werden, indem das Produkt auf einer weichen Oberfläche wie einem Bett, Sofa oder Teppich aufgestellt wird. Dieses Produkt sollte niemals neben oder über einer Heizung oder Heizquelle aufgestellt werden.
17. Stecken Sie niemals irgendwelche Gegenstände durch die Öffnungen in das Gerät hinein – sie könnten unter Spannung

stehende Teile berühren oder gefährliche Kurzschlüsse verursachen. Verschütten Sie niemals irgendwelche Flüssigkeiten auf das Gerät.

19. Um das Risiko von Stromschlägen zu reduzieren, nehmen Sie dieses Produkt nicht auseinander, sondern bringen Sie es zu einer autorisierten Servicewerkstatt. Das Auseinandernehmen oder Entfernen von Teilen des Produkts (abgesehen von den vorgesehenen Akkuklappen) kann Sie gefährlichen Spannungen oder anderen Risiken aussetzen. Das falsche Neuzusammensetzen kann bei der folgenden Inbetriebnahme zu Stromschlägen führen.
20. Sie sollten den Tonempfang bei jeder Inbetriebnahme oder Bewegung der Einheiten prüfen.
21. Prüfen Sie regelmäßig alle Bestandteile auf Schäden.
22. Bei Verwendung bestimmter elektronischer Geräte wie Babyphones, schnurlose Telefone usw. besteht ein sehr geringes Risiko einer Verletzung Ihrer Privatsphäre. **Um Ihre Privatsphäre zu schützen, stellen Sie sicher, dass Ihr Produkt vor dem Kauf nie verwendet worden ist. Setzen Sie das Babyphone regelmäßig durch Ausschalten und anschließend durch Einschalten zurück, und schalten Sie es aus, wenn Sie nicht vorhaben, es in der näheren Zukunft wieder zu benutzen.**
23. Kinder sollten beaufsichtigt werden, um sicherzustellen, dass sie nicht mit dem Produkt spielen.
24. Kleinteile dieses Babyphones können von Babys oder Kleinkindern verschluckt werden. Bewahren Sie diese Teile außerhalb der Reichweite von Kindern auf.
25. Dieses Produkt ist nicht für die Verwendung durch Personen (einschließlich Kinder) mit eingeschränkter körperlicher, sensorischer oder geistiger Fähigkeiten oder mangelnder Erfahrung oder Kenntnis gedacht, sofern sie nicht von einer für ihre Sicherheit verantwortlichen Person beaufsichtigt oder in die Verwendung des Geräts eingewiesen wurden.

BEWAHREN SIE DIESSE ANLEITUNG AUF

Warnungen

- Verwenden und lagern Sie das Produkt bei einer Temperatur zwischen 0 °C und 40 °C.
- Unsachgemäße Handhabung von Akkus kann zu Verbrennungs-, Brand- oder Explosionsgefahren führen.
- Batterien und Akkus sollten keiner übermäßigen Hitze wie hellem Sonnenlicht oder Feuer ausgesetzt werden.
- Setzen Sie das Produkt keiner extremen Kälte, Hitze oder direkter Sonneneinstrahlung aus. Stellen Sie das Gerät nicht in die Nähe einer Hitzequelle.



Warnung – STRANGULIERUNGSGEFAHR! Kinder können sich mit Netzkabeln STRANGULIEREN.

- Bewahren Sie dieses Kabel mehr als 1 m außerhalb der Reichweite von Kindern auf. Entfernen Sie nicht das Warnschild auf dem Netzkabel.
- Stellen oder installieren Sie Kameraeinheit(-en) niemals ins Kinderbettchen oder den Laufstall des Kindes. Bedecken Sie die Kameraeinheit(en) oder Elterneinheit niemals mit einer Decke oder ähnlichem.
- Andere elektronische Produkte können Störungen Ihres Babyphones verursachen. Versuchen Sie, Ihr Babyphone so weit wie möglich von folgenden elektronischen Geräten entfernt aufzustellen: Kabellose Router, Radios, Mobiltelefone, Gegenprechanlagen, Überwachungskameras, Fernsehgeräte, PCs, Küchengeräte und schnurlose Telefone.

Vorsichtsmaßnahmen für Patienten mit Herzschrittmacher

Herzschrittmacher (die folgende Vorsichtsmaßnahmen gelten nur für digitale schnurlose Geräte):

Wireless Technology Research, LLC (WTR), eine unabhängige Forschungsorganisation, führte eine multidisziplinäre Bewertung der Interferenz zwischen tragbaren drahtlosen Geräten und implantierten Herzschrittmachern durch. Zusammen mit der amerikanischen FDA (Food & Drug Administration), empfiehlt WTR Ärzten wie folgt:

Patienten mit Herzschrittmacher

- Halten Sie drahtlose Geräte mindestens 15 cm vom Herzschrittmacher entfernt
 - Halten Sie eingeschaltete drahtlose Geräte NIEMALS direkt über den Herzschrittmacher, z. B. in eine Brusttasche.
- Die von WTR durchgeführte Forschung fand kein Beweis für Risiko für Patienten mit Herzschrittmacher seitens anderer Personen, die sich in der Nähe befinden während sie drahtlose Geräte verwenden.

Elektromagnetische Felder (EMF)

Dieses Produkt von VTech entspricht allen Normen für elektromagnetische Felder (EMF). Bei den heute verfügbaren wissenschaftlichen Erkenntnissen, stellt ordnungsgemäße Verwendung dieses Produktes gemäß den in diesem Benutzerhandbuch enthaltenen Anweisungen keine Gefahr dar.



PAKETINHALT

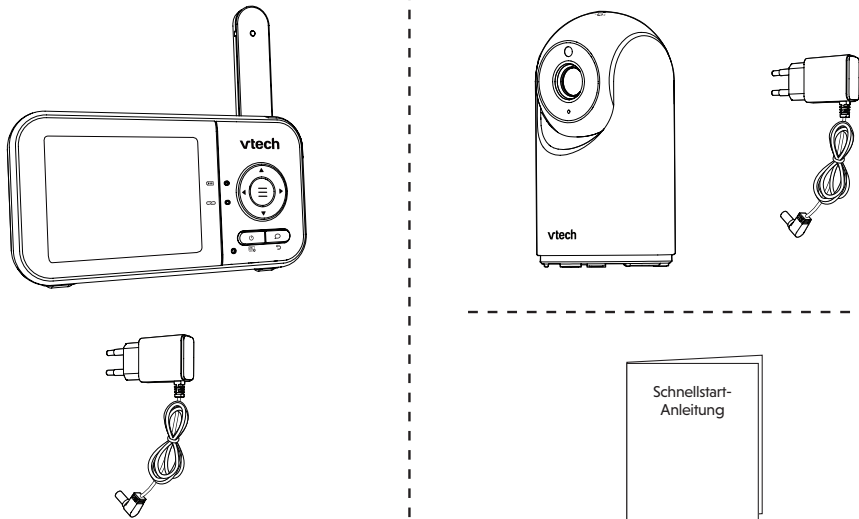

1 BABYPHONE VERBINDEN

HINWEISE

- Der Akku ist in die Elterneinheit eingebaut.
- Verwenden Sie mit diesem Produkt nur die mitgelieferten Netzteile.
- Vergewissern Sie sich, dass die Eltern- und Babyeinheit nicht an eine elektronisch gesteuerte Steckdose angeschlossen sind.
- Stecken Sie die Netzteile nur in Steckdosen in vertikalen Flächen oder Bodensteckdosen. Die Kontaktstifte des Netzteils sind nicht dafür gemacht, das Gewicht der Eltern- und Babyeinheit zu tragen, also schließen Sie sie an keine Decken-, Untertisch- oder Schrank-Steckdosen an. Andernfalls sind die Netzteile möglicherweise nicht ordnungsgemäß in der Steckdose eingesteckt.
- Stellen Sie sicher, dass sich die Kabel der Elterneinheit, der Babyeinheit und der Netzteile außerhalb der Reichweite von Kindern befinden.

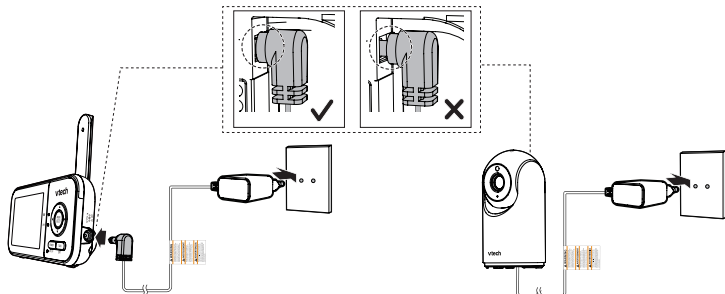

1 BABYPHONE VERBINDEN (FORTSETZUNG)



Akku der Elterneinheit laden

Wenn Sie die Elterneinheit angeschlossen und eingeschaltet haben, wird der Akku automatisch aufgeladen.

HINWEISE

- Bevor Sie das Babyphone zum ersten Mal verwenden, laden Sie den Akku der Elterneinheit 12 Stunden lang auf. Wenn die Elterneinheit voll aufgeladen ist, wechselt das Batteriesymbol zu „voll“ .
- Das vollständige Aufladen des Akkus dauert länger, wenn die Elterneinheit während dieses Vorgangs eingeschaltet bleibt. Um das Aufladen zu beschleunigen, schalten Sie die Elterneinheit aus.
- Die tatsächliche Standby-Zeit hängt von der eingestellten Empfindlichkeitsstufe der Babyeinheit, der Intensivität der Verwendung des Babyphones und dem Alter des Akkus ab.

Das Batteriesymbol zeigt den Status des Akkus an (bitte sehen Sie unten).

BATTERIESYMBOL	AKKUSTATUS	EMPFEHLUNG
Auf dem LCD-Bildschirm wird  angezeigt. Die LED  blinkt.	Der Akku ist fast leer und kann das Gerät nur noch sehr kurz betreiben.	Ohne Unterbrechung laden (wenigstens 30 Minuten).
Das Batteriesymbol ändert zu „voll“  .	Der Akku ist voll aufgeladen.	Damit er so bleibt, schließen Sie die Elterneinheit mit dem Netzteil an eine Steckdose, wenn Sie sie nicht mehr benutzen.

2 BABYPHONE EIN-/AUSSCHALTEN

- 1 Schließen Sie die Babyeinheit an das Stromnetz an, um sie einzuschalten. Trennen Sie die Babyeinheit vom Stromnetz, um sie auszuschalten.

- 2 Die Taste  lang drücken, um Ihre Elterneinheit ein- und auszuschalten.

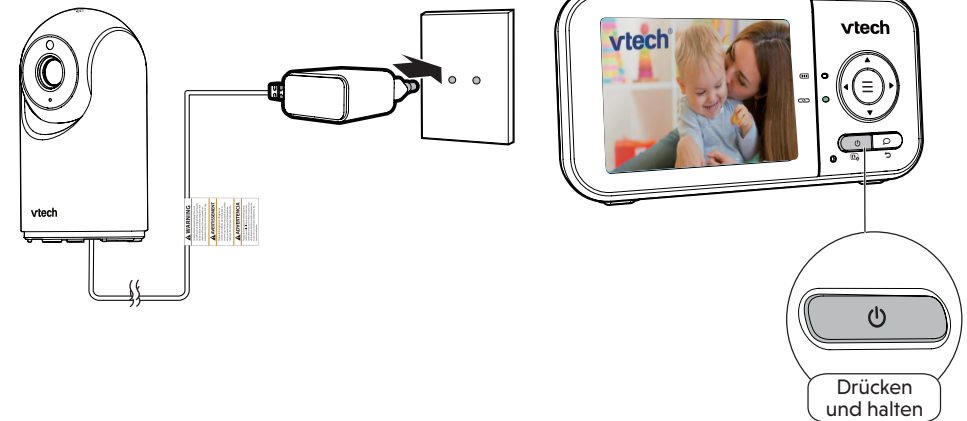

3 BABYPHONE AUFSTELLEN

⚠ ACHTUNG

- Halten Sie die Babyeinheit außerhalb der Reichweite Ihres Kindes. Stellen oder installieren Sie die Babyeinheit niemals ins Kinderbettchen oder den Laufstall des Kindes.

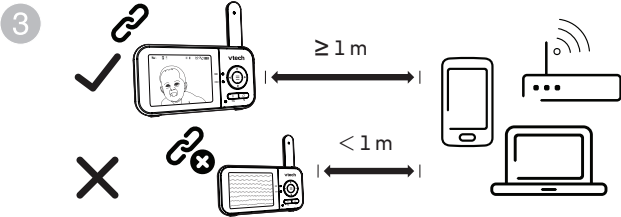
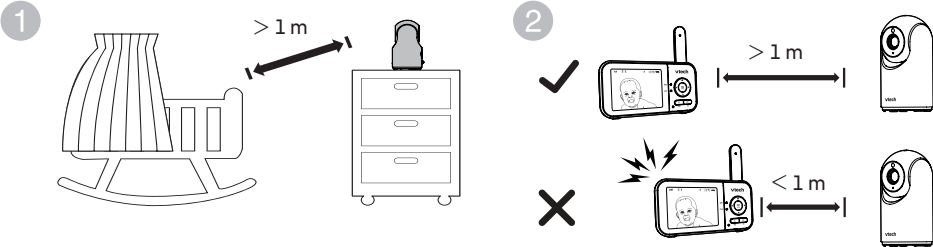

⚠ ACHTUNG

- Die Standardlautstärke der Elterneinheit ist Stufe 3. Die maximale Lautstärke ist Stufe 5. Wenn beim Aufstellen ein Störgeräusch aus dem Babyphone zu hören ist:
 - Stellen Sie sicher, dass Baby- und Elterneinheit mindestens 1 m voneinander getrennt sind, ODER
 - verringern Sie die Lautstärke der Elterneinheit.



📄 HINWEIS

- Um Interferenz seitens anderen elektronischen Geräten zu vermeiden, stellen Sie Ihr Babyphone mindestens 1 m von Geräten wie WLAN-Routern, Mikrowellen, Mobiltelefonen und Computern entfernt auf.

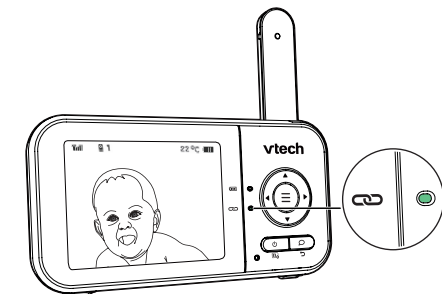

Sobald Sie die Elterneinheit einschalten, zeigt die Elterneinheit das Bild der Babyeinheit an, und die LED-Leuchte leuchtet auf.

ÜBERBLICK: BABYEINHEIT

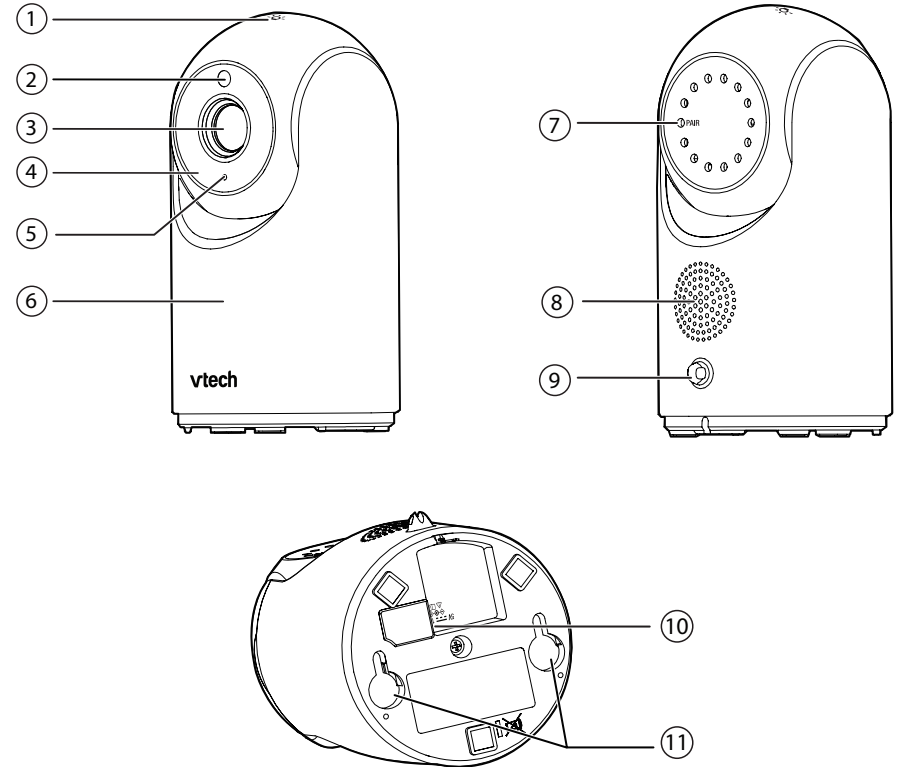

- 1 **☾ Nachtlicht-Taste**
- 2 **Lichtsensor**
- 3 **Kameraobjektiv**
- 4 **Infrarot-LEDs**
- 5 **Mikrofon**
- 6 **Nachtlicht**

- 7 **PAIR-Öffnung**
 - Die Eltern- und Babyeinheit sind bereits werkseitig gekoppelt.
- 8 **Lautsprecher**
- 9 **Temperatursensor**
- 10 **Stromanschluss**
- 11 **Aussparungen für Wandmontage**



ÜBERBLICK: ELTERNEINHEIT

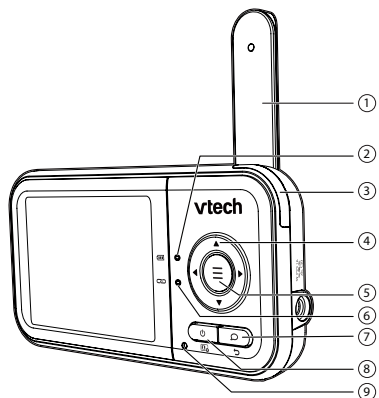

- 1 **Antenne**
- 2 **Akku-LED**
- 3 **3-stufiger LED-Tonanzeiger**
- 4 **Pfeiltasten**
- 5 **≡ MENU/SELECT (Menü/Auswählen)**
- 6 **LINK LED (Verbindungs-LED)**
 - An, wenn die Elterneinheit mit der Babyeinheit verbunden ist.
 - Blinkt, wenn die Verbindung zur Babyeinheit unterbrochen ist.
- 7 **TALK / EXIT (Sprechen / Schließen)**
 - Drücken und halten, um zu Ihrem Baby zu sprechen.
 - Wenn ein untergeordnetes Menü angezeigt wird, drücken Sie diese Taste, um es zu schließen.
- 8 **POWER / LCD OFF (An/Aus | Bildschirm aus)**
- 9 **Mikrofon**
- 10 **Stromanschluss**
- 11 **RESET**
 - Neustart der Elterneinheit erzwingen.
- 12 **Lautsprecher**

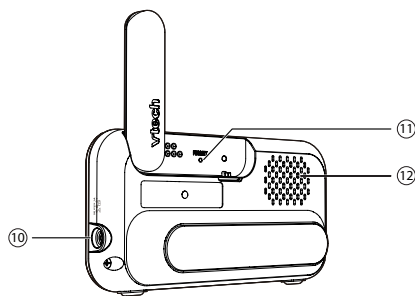

ERSTE SCHRITTE: ELTERNEINHEIT

Menübedienung

Drücken Sie **≡**, um das Menü hervorzurufen oder eine Einstellung zu bestätigen. Sie können die Elterneinheit für erweiterte Einstellungsvorgänge und Bedienung der Babyeinheit benutzen, z. B. um die Melodien der Babyeinheit abzuspielen oder um die Empfindlichkeit der Babyeinheit einzustellen.

Wenn das Menü gezeigt wird:

- Drücken Sie **◀** oder **▶**, um zwischen den Menüpunkten des Menüs zu scrollen.
- Drücken Sie **▲** oder **▼**, um einen Menüpunkt zu wählen.
- Bestätigen Sie mit **≡**.
- Drücken Sie **TALK / EXIT**, um das Menü zu verlassen und zur Live-Ansicht zurückzukehren.

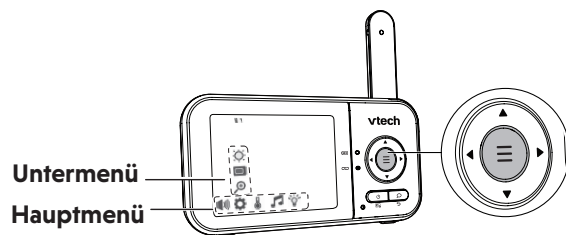

Babyeinheit schwenken und neigen

- Drücken Sie die **Pfeiltasten ▲ ▼ ◀ ▶**, um die Babyeinheit zu schwenken und zu neigen.

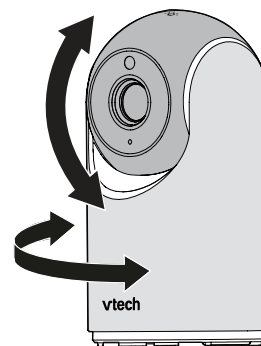

Mit Ihrem Baby per Fernzugriff sprechen

Drücken Sie die Taste **TALK** und halten Sie sie gedrückt, während Sie zu der Elterneinheit sprechen. Ihre Stimme wird an die Babyeinheit übertragen und von ihrem Lautsprecher hörbar. Wenn Sie fertig sind, lassen Sie die Taste **TALK** los. Jetzt hören Sie Ihr Baby wieder.

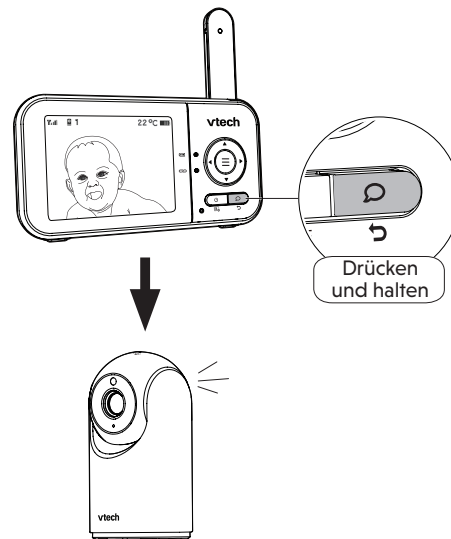

Zoom

1. Drücken Sie **≡**, wenn der Leerlaufbildschirm angezeigt wird.
2. Wählen Sie **+**.
3. Drücken Sie **▲** oder **▼**, um **2X** (Heranzoomen) oder **1X** (Herauszoomen) zu wählen, und bestätigen Sie anschließend mit **≡**.

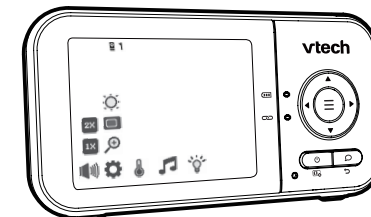

Bildschirm abschalten

Drücken Sie **POWER / LCD OFF**, um den Bildschirm abzuschalten. Sie können weiterhin Geräusche von der ausgewählten Babyeinheit hören.

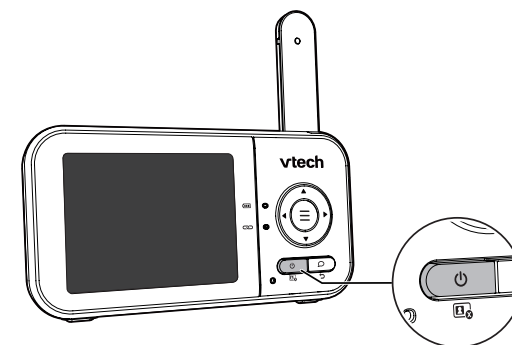

☀ TIPP

- Um den Bildschirm wieder anzuschalten, drücken Sie einfach eine beliebige Taste auf der Elterneinheit.

Symbole im Hauptmenü

Hauptmenü

Lautstärke



- Lautstärke des Lautsprechers der Elterneinheit einstellen.

Einstellungen



Timer für Bildschirm-Timeout

- Der Bildschirm der Elterneinheit schaltet sich nach der ausgewählten Zeit aus, um Energie zu sparen, und Sie können das Baby hören, während der Bildschirm ausgeschaltet ist.

Empfindlichkeit der Babyeinheit (VOX)

- Bei Auswahl von **VOX** schaltet sich der Bildschirm der Elterneinheit automatisch ein, wenn die erkannten Geräusche einen bestimmten Pegel überschreiten. Stellen Sie die Mikrofonempfindlichkeit Ihrer Babyeinheit ein; je höher die Empfindlichkeitsstufe, desto empfindlicher ist die Babyeinheit bei der Erkennung von Geräuschen, die an die Elterneinheit übertragen werden sollen. Details finden Sie im Abschnitt **Empfindlichkeit und Geräuschaktivierung**. Die Elterneinheit schaltet sich anschließend nach 50 Sekunden wieder aus, wenn der erkannte Tonpegel niedriger als der eingestellte Wert ist.

HINWEIS

- Wenn der Bildschirm der Elterneinheit ausgeschaltet ist und Alarme empfangen werden, beispielsweise wenn die Verbindung zwischen der Elterneinheit und der Babyeinheit unterbrochen wurde oder der Akku schwach ist, wird der Bildschirm der Elterneinheit eingeschaltet.

Helligkeit

- Passen Sie die Helligkeit des LCD-Bildschirms der Elterneinheit an.

Hauptmenü



Zoom

- Heran- und Herauszoomen aus dem von der Babyeinheit angezeigten Video.

Temperatur



- Stellen Sie die Temperaturanzeige in Fahrenheit (°F) oder Celsius (°C) ein.



- Stellen Sie die minimale/ maximale Temperatur ein.



- Temperaturwarnton ein- und ausschalten.

- Stellen Sie die Elterneinheit auf einen Piepton ein, der ertönt, wenn die von der Babyeinheit erfasste Raumtemperatur außerhalb des eingestellten Temperaturbereichs liegt.

Schlaflied



- Wählen Sie zwischen zwei Schlafliedern oder zwei Tönen zum Abspielen oder Anhalten.



Lautstärke der Schlaflieder

- Passt die Lautstärke des Lautsprechers der Babyeinheit an, wenn ein Schlaflied abgespielt wird.

Nachtlicht



Adaptives Nachtlicht

- Schalten Sie die automatische Anpassung der Helligkeit des Nachtlichts an die Lichtverhältnisse der Umgebung ein oder aus.



Nachtlicht-Timer

- Stellen Sie den Timer ein, um das Nachtlicht auszuschalten.



Farbe des Nachtlichts

- Wählen Sie eine der acht Nachtlichtfarben aus.

Hauptmenü



Nachtlicht ein/aus



- Nachtlicht ein-/ausschalten.

Statussymbole



Verbindungsstatus

- **Ylll** oder **Yll** wird angezeigt, wenn die Elterneinheit ein starkes Signal der Babyeinheit empfängt.
- **Yl** oder **Y** wird angezeigt, wenn die Elterneinheit ein akzeptables oder schwaches Signal der Babyeinheit empfängt.



Bild in Echtzeit

- Zeigt die Nummer der Babyeinheit an, die gerade betrachtet wird.



Zoom

- Wird angezeigt, wenn das aktuelle Bild auf der Elterneinheit heranzoomt wurde.



Nachtsicht

- Wird angezeigt, wenn die aktive Babyeinheit die Nachtsichtfunktion aktiviert hat.



Schlaflied

- Wird angezeigt, wenn ein Schlaflied gespielt wird.



Sprechfunktion

- Wird angezeigt, wenn Sie mit der Babyeinheit über die Elterneinheit kommunizieren.



Nachtlicht

- Wird angezeigt, wenn das Nachtlicht an der Babyeinheit eingeschaltet ist.



Nachtlicht

- Wird angezeigt, wenn die Funktion zum automatischen Einschalten des Nachtlichts aktiviert ist, aber noch nicht durch einen Ton ausgelöst wurde.



Nachtlicht

- Wird angezeigt, wenn das Nachtlicht der Babyeinheit durch einen Ton automatisch eingeschaltet wurde.



Warnung stummschalten

- Wird angezeigt, wenn der Lautsprecher der Elterneinheit stummgeschaltet ist.
- Wird angezeigt, wenn die Elterneinheit gerade mit der Babyeinheit kommuniziert.



Temperatur in Echtzeit

- Zeigt die von der Babyeinheit in Echtzeit ermittelte Temperatur in Fahrenheit (°F) oder Celsius (°C) (z. B. **57 °F** oder **14 °C**).



Status des Akkus

- Animiert wenn der Akku aufgeladen wird.
- wird voll schwarz angezeigt, wenn der Akku voll aufgeladen ist.
- wird angezeigt, wenn der Akku fast leer ist und aufgeladen werden muss.

Warnsymbole und Meldungen



Akku der Elterneinheit schwach

- Der Akku ist leer und muss aufgeladen werden.



Warnsymbole und Meldungen

- Der Vorgang wird ausgeführt. Operation is in progress.



Temperatur zu hoch

- Die von der Babyeinheit erfasste Temperatur liegt über dem gewünschten Temperaturalarmbereich.



Temperatur zu niedrig

- Die von der Babyeinheit erfasste Temperatur liegt unter dem gewünschten Temperaturalarmbereich.



Keine Verbindung zur Kamera

- Die Elterneinheit sucht nach der Babyeinheit oder die Verbindung zwischen Baby- und Elterneinheit ist unterbrochen.



- Die Elterneinheit ist an das Stromnetz angeschlossen.

Anzeigeleuchten der Elterneinheit



- An, wenn die Elterneinheit mit der Babyeinheit verbunden ist.
- Blinkt, wenn die Verbindung zur aktiven Babyeinheit unterbrochen ist.



- An, wenn die Elterneinheit an das Stromnetz angeschlossen ist oder der Akku aufgeladen wird.
- Blinkt, wenn der Akku der Elterneinheit fast leer ist und aufgeladen werden muss.
- Aus, wenn die Elterneinheit vom Stromnetz getrennt ist.

EMPFINDLICHKEIT UND GERÄUSCHAKTIVIERUNG

Empfindlichkeit der Babyeinheit anpassen

Der Bildschirm der Elterneinheit schaltet sich nur ein, wenn die erkannten Geräusche einen bestimmten Pegel überschreiten.

Verwenden Sie die Elterneinheit, um die Mikrofonempfindlichkeit Ihrer Babyeinheit einzustellen. Je höher die Empfindlichkeitsstufe, desto empfindlicher ist die Babyeinheit bei der Erkennung von Geräuschen, die an die Elterneinheit übertragen werden. Die Empfindlichkeitsstufe (VOX) ist auf den höchsten Pegel voreingestellt.

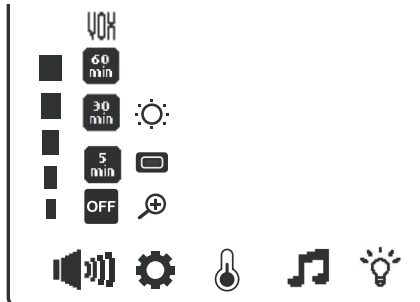

EMPFINDLICHKEIT DER BABYEINHEIT	Höchste	Hohe	Mittlere	Niedrige	Niedrigste
BEDEUTUNG	Der Bildschirm der Elterneinheit schaltet sich bei leisen Geräuschen (einschließlich Hintergrundgeräuschen) aus dem Zimmer Ihres Babys ein.	Der Bildschirm der Elterneinheit schaltet sich bei leisem Plappern und lauterem Geräuschen Ihres Babys ein. Er bleibt ausgeschaltet, wenn Ihr Baby tief und fest schläft.	Der Bildschirm der Elterneinheit schaltet sich bei lautem Plappern und lauterem Geräuschen Ihres Babys ein. Er bleibt ausgeschaltet, wenn Ihr Baby nur leise Geräusche macht.	Der Bildschirm der Elterneinheit schaltet sich ein, wenn Ihr Baby weint oder lautere Geräusche von sich gibt. Er bleibt ausgeschaltet, wenn Ihr Baby nur leise Geräusche macht.	Der Bildschirm der Elterneinheit schaltet sich bei lautem Weinen oder anderen lauten Geräuschen von Ihrem Baby ein. Er bleibt ausgeschaltet, wenn Ihr Baby leise Geräusche macht.

Bei Auswahl von **VOX** bleibt der Bildschirm der Elterneinheit ausgeschaltet, um Strom zu sparen, wenn die Babyeinheit Geräusche erkennt, die unter dem eingestellten Pegel liegen. Sobald die Babyeinheit Geräusche erkennt, die lauter sind als die gewählte Empfindlichkeitsstufe, schaltet sich der Bildschirm der Elterneinheit automatisch ein. Er schaltet sich anschließend nach 50 Sekunden wieder aus, wenn die erkannten Geräusche leiser als der eingestellte Pegel sind.

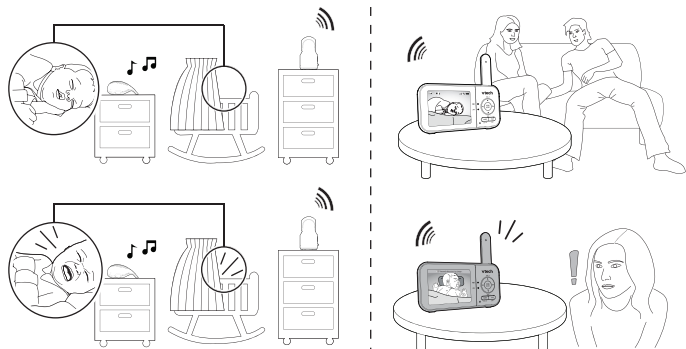

DIMM-MODUS

Das Display der Elterneinheit wird nach 10 Minuten Inaktivität gedimmt, um Energie zu sparen, wenn keine Tasten gedrückt werden oder Alarme von der Babyeinheit empfangen werden.

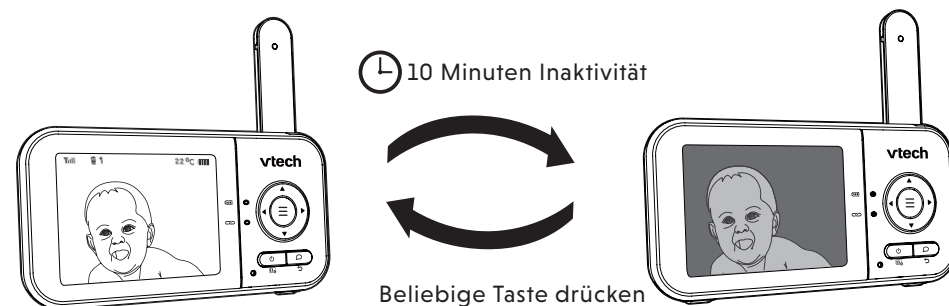

HINWEIS

- Wenn der Bildschirm gedimmt ist, wird er bei jedem Tastendruck oder jeder Warnmeldung auf die voreingestellte Helligkeitsstufe zurückgesetzt. Nach 10 Minuten Inaktivität wird der Bildschirm wieder gedimmt.

NACHTSICHT

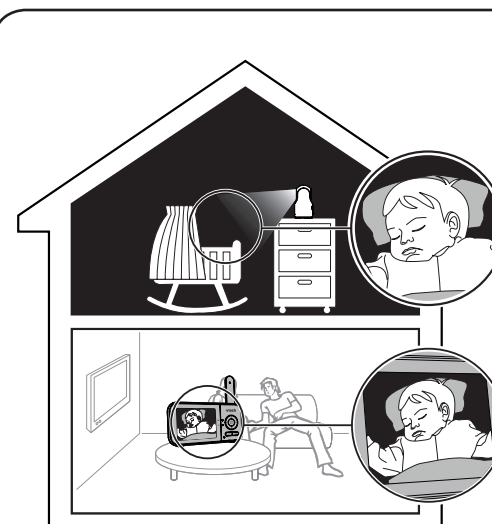

Die Babyeinheit ist mit Infrarot-LEDs ausgestattet, mit denen Sie Ihr Kind auch nachts oder in dunklen Räumen gut sehen können. Wenn die aktive Babyeinheit wenig Licht feststellt, werden die Infrarot-LEDs automatisch eingeschaltet. Die Bilder von der Babyeinheit sind schwarz-weiß und auf dem Bildschirm erscheint .

HINWEISE

- Es ist normal, wenn auf Ihrer Elterneinheit kurzzeitig ein helles Leuchten zu sehen ist, während sich die Babyeinheit der dunklen Umgebung anpasst.
- Wenn die Infrarot-LEDs angeschaltet sind, wird das Bild schwarz-weiß. Das ist normal.

TIPP

- Je nach Umgebung und anderen Einflussfaktoren wie Beleuchtung und Farben der Umgebung kann die Bildschirmauflösung variieren. Passen Sie den Winkel der Babyeinheit an oder stellen Sie sie höher auf, um Blendung oder ein unscharfes Bild zu vermeiden.

WANDMONTAGE DER BABYEINHEIT (OPTIONAL)



Nicht inbegriffen

Um Ihre Babyeinheit an die Wand zu befestigen, brauchen Sie die folgenden Artikel, die separat erworben werden müssen:

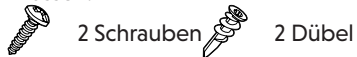

HINWEIS

- Welche Arten von Schrauben und Dübel benötigt werden, hängt von der Wandaufbau ab.

1

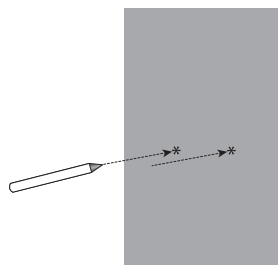

HINWEIS

- Prüfen Sie die Empfangsstärke und den Kamerawinkel, bevor Sie die Löcher bohren.

Markieren Sie mit einem Bleistift zwei Löcher auf der gleichen Höhe. Stellen Sie sicher, dass die Löcher den Bohrlöchern der Babyeinheit-Wandbefestigung entsprechen.

2

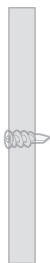

Bohren Sie zwei Löchern in der Wand in den markierten Punkten mit einem 5,5 mm-Bohrer. Wenn Sie Löcher in ein Holzprofil einer Ständerwand bohren, gehen Sie zu Schritt 3.

-ODER-

Wenn Sie die Löcher in andere Materialien als ein Holzprofil einer Ständerwand bohren, stecken Sie Dübel in die Löcher. Tippen Sie mit einem Hammer vorsichtig auf die Dübel, bis sie bündig mit der Wand abschließen.

3

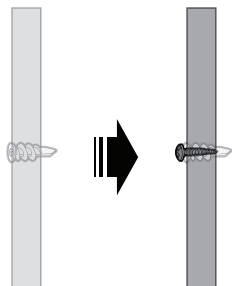

Setzen Sie die Schrauben in die Löcher in die Dübel ein und ziehen Sie die Schrauben an, bis nur ungefähr 6 mm der Schrauben hervorstehen.

4

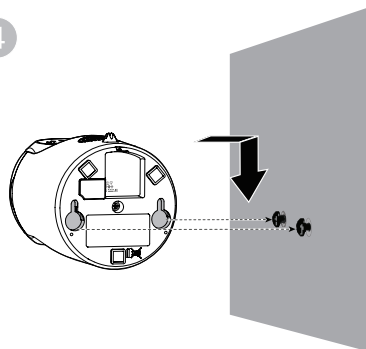

Richten Sie die Wandhalterungslöcher an der Babyeinheit an den Schrauben an der Wand aus. Schieben Sie die Babyeinheit herunter, bis sie einrastet.

5

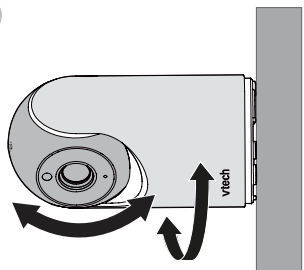

Passen Sie den Winkel der Kamera der Babyeinheit an.



HÄUFIG GESTELLTE FRAGEN

Nachfolgend finden Sie die am häufigsten gestellten Fragen zum Babyphone.

Warum funktioniert das Babyphone nicht normal?

Versuchen Sie Folgendes (in der aufgeführten Reihenfolge) zur allgemeinen Abhilfe:

1. Trennen Sie die Stromversorgung der Baby- und Elterneinheit.
2. Warten Sie einige Sekunden, bevor Sie die Baby- und Elterneinheit wieder an die Stromversorgung anschließen.
3. Schalten Sie die Baby- und Elterneinheit ein.
4. Warten Sie, bis sich die Elterneinheit mit der Babyeinheit synchronisiert hat. Dieser Vorgang kann bis zu einer Minute dauern.

Warum leuchtet die Einschaltanzeige der Baby- und Elterneinheit nicht auf, wenn die Einheiten eingeschaltet werden?

Möglicherweise ist die Elterneinheit nicht an die Stromversorgung angeschlossen. Stecken Sie den Stecker des Netzteils in die Elterneinheit und stecken Sie das Netzteil in eine Steckdose. Anschließend drücken und halten Sie **POWER**, um die Elterneinheit einzuschalten und die Verbindung mit der Babyeinheit herzustellen.

Möglicherweise ist die Babyeinheit nicht an die Stromversorgung angeschlossen. Stecken Sie den Stecker des Netzteils in die Babyeinheit und stecken Sie das Netzteil in eine Steckdose. Stellen Sie anschließend eine Verbindung mit der Elterneinheit her.

Warum wird meine Elterneinheit nicht aufgeladen, wenn sie an das Stromnetz angeschlossen ist?

Vergewissern Sie sich, dass die Stromversorgung nicht über einen elektronischen Wandschalter gesteuert wird.

Der Akku kann durch längeren Gebrauch degradiert oder defekt sein. Siehe **Garantie** für Reparatur/Ersatz.

Warum ist mein Bildschirm schwarz-weiß?

Der Bildschirm ist bei Nacht oder in einem dunklen Raum schwarz-weiß, wenn die Nachtsichtfunktion aktiviert ist. Das ist normal.

Warum bekomme ich eine Blendung oder unscharfe Anzeige auf meinem Bildschirm, wenn ich mein Baby nachts sehe?

Nachts oder in einem dunklen Raum können die Umgebung und andere störende Faktoren wie Beleuchtung, Objekte, Farben und Hintergründe die Bildqualität auf dem Bildschirm der Elterneinheit beeinträchtigen. Passen Sie den Winkel der Babyeinheit an oder stellen Sie die Babyeinheit auf eine höhere Ebene, um Blendung und eine unscharfe Anzeige zu vermeiden.

Warum erzeugt das Babyphone ein Störgeräusch?

Die Eltern- und Babyeinheit befinden sich möglicherweise zu nahe beieinander.

- Bewegen Sie die Elterneinheit von der Babyeinheit weg, bis das Geräusch aufhört; ODER
- Verringern Sie die Lautstärke der Elterneinheit.

Warum piept die Elterneinheit?

Die Babyeinheit befindet sich möglicherweise außerhalb der Reichweite. Bringen Sie die Elterneinheit näher an die Babyeinheit heran (mindestens jedoch 1 m).

Die Elterneinheit ist möglicherweise für eine normale Funktion nicht ausreichend aufgeladen. Laden Sie den Akku der Elterneinheit auf, bis das Batteriesymbol auf „voll“ wechselt.

Die Temperatur im Kinderzimmer ist möglicherweise zu hoch oder zu niedrig.

Warum reagiert die Elterneinheit zu schnell auf andere Geräusche?

Die Babyeinheit erfasst auch andere Geräusche als die Ihres Babys. Passen Sie die Empfindlichkeitsstufe (VOX) auf einen niedrigeren Wert an oder verringern Sie die Lautstärke des Lautsprechers der Elterneinheit.

Warum höre ich kein Geräusch/Warum höre ich mein Baby nicht weinen?

Die Lautstärke des Lautsprechers der Elterneinheit ist möglicherweise zu niedrig. Siehe **Lautstärke des Lautsprechers der Elterneinheit anpassen**, um die Lautstärke zu erhöhen.

Warum kann ich keine Verbindung herstellen? Warum wird die Verbindung gelegentlich unterbrochen? Warum gibt es Tonunterbrechungen?

Die Babyeinheit befindet sich möglicherweise außerhalb der Reichweite. Bringen Sie die Elterneinheit näher an die Babyeinheit heran (mindestens jedoch 1 m).

Andere elektronische und drahtlose Produkte können Störungen Ihres Babyphones verursachen. Stellen Sie Ihr Babyphone so weit wie möglich von diesen Geräten entfernt auf.

ALLGEMEINE PFLEGEHINWEISE

Befolgen Sie diese Hinweise, damit dieses Produkt immer gut aussieht und perfekt funktioniert:

- Stellen Sie es nicht in der Nähe von Heizgeräten und Geräten auf, die elektrische Interferenz erzeugen können (z. B. Motoren oder Leuchtstofflampen).
- Setzen Sie das Produkt KEINER direkten Sonneneinstrahlung aus und schützen Sie es vor Nässe.
- Lassen Sie das Produkt nicht fallen und behandeln Sie es vorsichtig.
- Reinigen Sie das Produkt nur mit einem feuchten Tuch.
- Tauchen Sie die Eltern- und Babyeinheit NIEMALS in Wasser und reinigen Sie sie nicht unter dem Wasserhahn.
- Verwenden Sie mit dem Produkt KEINE flüssige Reinigungsmittel oder Sprühreiniger.
- Stellen Sie sicher, dass Baby- und Elterneinheit trocken sind, bevor Sie sie wieder an das Stromnetz anschließen.

AUFBEWAHRUNG

Wenn Sie das Babyphone längere Zeit nicht benutzen, bewahren Sie die Elterneinheit, die Babyeinheit und die Netzteile an einem kühlen und trockenen Ort auf.

AUFSICHT DURCH ERWACHSENE

- Dieses Babyphone ist ausschließlich für den Gebrauch durch Erwachsene bestimmt.
- Stellen Sie die Babyeinheit nicht ins Kinderbettchen oder den Laufstall des Kindes.
- Um die Sicherheit Ihrer Kinder zu gewährleisten, sollten Sie sie nicht mit dem Babyphone und seinem Zubehör spielen lassen. DIESES GERÄT IST KEIN SPIELZEUG.

KONFORMITÄTSERKLÄRUNG

Dieses Produkt ist für den Einsatz innerhalb Europas vorgesehen.

Dieses Produkt entspricht den wesentlichen Bedingungen der Richtlinie über Funkanlagen und Telekommunikationsendeinrichtungen 2014/53/EU.

VTech Telecommunications Ltd. erklärt hiermit, dass dieses Video-Babyphone VM3263 die wesentlichen Bedingungen und gültigen Vorschriften von Direktive 2014/53/EU einhält.

Die Konformitätserklärung für das VM3263 ist unter www.vtech.com/rtte-directive direkt verfügbar.



ENTSORGUNG VON BATTERIEN, AKKUS UND GERÄTEN



Das durchgestrichene Mülltonnensymbol auf Geräten und Batterien bzw. der Verpackung bedeutet, dass diese Artikel nicht im Hausmüll entsorgt werden dürfen, da sie Materialien enthalten, die schädlich für die Umwelt und die menschliche Gesundheit sind.

Die chemischen Symbole Hg, Cd oder Pb weisen ggf. darauf hin, dass die Batterie (der Akku) mehr als die in der Batterieverordnung (2006/66/EC) vorgeschriebene Menge an Quecksilber (Hg), Cadmium (Cd) oder Blei (Pb) enthalten.



Die ausgefüllte Leiste weist darauf hin, dass das Produkt nach dem 13. August 2005 auf den Markt gebracht wurde.

Helfen Sie mit, die Umwelt zu schützen – entsorgen Sie Ihre Geräte, Batterien und Akkus verantwortungsbewusst.

KUNDENDIENST UND GARANTIE



KUNDENDIENST UND GARANTIE

WICHTIG

Bewahren Sie den Kassenbeleg als Kaufnachweis auf.

Kundendienst

Sie sind der Besitzer eines Qualitätsprodukts von VTech®, das mit Sorgfalt und unter strengen Qualitätskontrollen hergestellt wurde.

Folgende Punkte werden von der Garantie nicht abgedeckt:

- Beschädigung des Produkts durch unsachgemäßen Gebrauch.
- Unbefugte Reparaturen oder Änderungen am Produkt.
- Durch Nichtbeachtung der Gebrauchsanweisung verursachte Schäden.
- Fehlerhafte Akkus oder durch Auslaufen der Akkus verursachte Schäden.
- Durch mangelhafte oder unwirksame Transportverpackungen verursachte Schäden oder Transportschäden.
- Beschädigung des LCD-Displays.

Bei Fragen wenden Sie sich bitte an unseren Kundendienst:

www.vtechphones.eu

Hersteller: VTech Telecommunications Ltd.

23/F., Tai Ping Industrial Centre, Block 1, 57 Ting Kok Road, Tai Po, Hong Kong

Importeur: Snom Technology GmbH

Arosener Allee 66, 13407, Berlin



Technische Daten können ohne vorherige Ankündigung geändert werden.
© 2023 VTech Telecommunications Ltd.
Alle Rechte vorbehalten. 06/23. VM3263_SNOM_QSG_DE_V1.



Monitor de vídeo para bebés de 2.8" con luz nocturna y cámara panorámica orientable



vtech®

Guía de inicio rápido

ESPECIFICACIONES TÉCNICAS

Control de frecuencia	Sintetizador PLL controlado por cristal
Frecuencia de transmisión	Unidad para el bebé: 2405 - 2475 MHz Unidad parental: 2405 - 2475 MHz Potencia máxima utilizada por el transmisor: 0,1 W (100 mW)
Canales	32
LCD	LCD a color de 2,8" (QVGA 320x240 píxeles)
Alcance efectivo nominal	El alcance de funcionamiento real puede variar según las condiciones ambientales en el momento de su uso.
Requisitos de energía	Unidad parental: Batería de iones de litio de 3,6 V, 2600 mAh, 9,36 Wh Adaptador de corriente de la unidad para el bebé: Salida: 5 V CC a 1 A Adaptador de corriente de la unidad parental: Salida: 5 V CC a 1 A

Créditos:

El archivo de sonido de *Ruido de fondo* fue creado por Caroline Ford, y se utiliza bajo la licencia Creative Commons.

El archivo de sonido de *Ruido de corriente* fue creado por Caroline Ford, y se utiliza bajo la licencia Creative Commons.

VM3263

INSTRUCCIONES DE SEGURIDAD IMPORTANTES

La placa de identificación utilizada se encuentra en la parte inferior de la base de la unidad para el bebé.

Al utilizar el equipo, deben seguirse siempre las precauciones básicas de seguridad para reducir el riesgo de incendio, descarga eléctrica y lesiones, incluyendo:

1. Siga todas las advertencias e instrucciones señaladas en el producto.
2. Se requiere instalación realizada por un adulto.
3. **PRECAUCIÓN:** no instale la unidad para el bebé a una altura superior a 2 metros.
4. Este producto ha sido diseñado como una ayuda. No es un sustituto de la supervisión responsable y adecuada de un adulto y no debe utilizarse como tal.
5. Este producto no está destinado a ser utilizado como un monitor médico.
6. No utilice este producto cerca del agua, por ejemplo, cerca de una bañera, lavabo, piscina o ducha.
7. **PRECAUCIÓN:** utilice únicamente la batería suministrada. Puede haber riesgo de explosión si se utiliza un tipo de batería incorrecto para la unidad parental. La batería no puede ser sometida a temperaturas extremas altas o bajas y a baja presión atmosférica a gran altura durante su uso, almacenamiento o transporte. Arrojar la batería al fuego o a un horno caliente, o aplastar o cortar mecánicamente la batería puede provocar una explosión. Dejar la batería en un entorno de temperatura extremadamente alta puede provocar una explosión o una fuga de líquido o gas inflamable. La batería sometida a una presión de aire extremadamente baja puede provocar una explosión o una fuga de líquido o gas inflamable. Deseche las baterías usadas de acuerdo con las instrucciones.
8. Utilice únicamente los adaptadores incluidos con este producto. Una polaridad o tensión incorrectas del adaptador puede dañar gravemente el producto.



Información sobre el adaptador de corriente:

Salida de la unidad parental: 5 VCC 1 A

VTech Telecommunications Ltd.

Modelo: VT05EEU05100

Salida de la unidad para el bebé: 5 VCC 1 A.

VTech Telecommunications Ltd.

Modelo: VT05EEU05100



Información sobre la batería recargable:

Zhuohai Great Power Energy Co., Ltd.

Batería de ion de litio, 3,6 V, 2600 mAh, 9,36 Wh;

Modelo: ICR18650-2.6Ah-3.6V-1S1P

9. El adaptador de corriente está pensado para ser orientado correctamente en posición vertical o en el suelo. Las clavijas no están diseñadas para mantener el enchufe en su sitio si se conecta a una toma de corriente del techo, debajo de la mesa o del armario.
10. Para los equipos enchufables, la toma de corriente (adaptador) deberá instalarse cerca del equipo y ser fácilmente accesible.
11. Desenchufe este producto de la toma de corriente antes de limpiarlo. No utilice limpiadores líquidos o en aerosol. Utilice un paño húmedo para la limpieza.
12. No modifique los adaptadores de corriente para sustituirlos por otros adaptadores, ya que esto provoca una situación de peligro.
13. No permita que nada se apoye en los cables de alimentación. No instale este producto en lugares donde los cables puedan ser pisados o enredarse.
14. Este producto solo debe funcionar con el tipo de alimentación eléctrica indicado en la etiqueta de identificación. Si no está seguro del tipo de alimentación de su casa, consulte a su distribuidor o a la compañía eléctrica local.
15. No sobrecargue las tomas de corriente ni utilice un cable alargador.
16. No coloque este producto sobre una mesa, estantería, soporte u otras superficies inestables.
17. Este producto no debe colocarse en ninguna zona donde no haya una ventilación adecuada. Las ranuras y aberturas en la parte posterior o inferior de este producto se proporcionan para la ventilación. Para evitar el sobrecalentamiento, estas aberturas no deben bloquearse colocando el producto sobre una superficie blanda, como una cama, un sofá o una alfombra. Este producto nunca debe colocarse sobre un radiador o una fuente de calor o cerca de ellos.
18. No introduzca objetos de ningún tipo en este producto a través de las ranuras porque podrían tocar puntos de tensión peligrosos o crear un cortocircuito. No derrame líquido de ningún tipo sobre el producto.

19. Para reducir el riesgo de descarga eléctrica, no desmonte este producto. Llévelo a un servicio técnico autorizado. El desmontaje o retirada de partes del producto que no sea la puerta de la batería puede exponerle a tensiones peligrosas o a otros riesgos. Un montaje incorrecto puede provocar una descarga eléctrica al utilizar posteriormente el producto.
20. Debe probar la recepción del sonido cada vez que encienda las unidades o mueva uno de los componentes.
21. Examine periódicamente todos los componentes en busca de daños.
22. Existe un riesgo muy bajo de pérdida de privacidad cuando se utilizan determinados dispositivos electrónicos, como monitores de bebés, teléfonos inalámbricos, etc. **Para proteger su privacidad, asegúrese de que el producto no se ha utilizado nunca antes de comprarlo, reinicie el monitor del bebé periódicamente apagando y encendiendo las unidades, y apague el monitor del bebé si no lo va a utilizar durante algún tiempo.**
23. Los niños deben ser supervisados para asegurarse de que no jueguen con el producto.
24. Las piezas pequeñas de este monitor pueden ser ingeridas por bebés o niños pequeños. Mantenga estas piezas fuera del alcance de los niños.
25. El producto no está destinado a ser utilizado por personas (incluidos niños) con capacidades físicas, sensoriales o mentales reducidas, o con falta de experiencia y conocimientos, a menos que hayan recibido supervisión o instrucciones sobre el uso del aparato por parte de una persona responsable de su seguridad.

GUARDE ESTAS INSTRUCCIONES

Precauciones

- Utilice y almacene el producto a una temperatura entre 0 °C y 40 °C.
- La manipulación incorrecta de las baterías puede provocar quemaduras, incendios o explosiones.
- Las baterías no deben exponerse a un calor excesivo, como un sol intenso o el fuego.
- No exponga el producto al frío extremo, al calor o a la luz solar directa. No coloque el producto cerca de una fuente de calor.



Advertencia: Peligro de estrangulamiento-

Los niños podrían ESTRANGULARSE con cuerdas. Mantenga este cable fuera del alcance de los niños (a más de 0,9 m). No retire la etiqueta de advertencia del cable del adaptador.



- No coloque nunca la unidad o unidades de cámara dentro de la cuna o corralito. Nunca cubra la unidad o unidades de cámara o la unidad parental con una toalla o una manta.
- Otros productos electrónicos pueden causar interferencias con las unidades de cámara. Procure instalar la unidad de la cámara lo más lejos posible de estos aparatos electrónicos: routers inalámbricos, radios, teléfonos móviles, interfonos, monitores de habitación, televisores, ordenadores personales, aparatos de cocina y teléfonos inalámbricos.

Precauciones para los usuarios de marcapasos cardíacos implantados

Marcapasos cardíacos (solo se aplica a los dispositivos digitales sin cables):

Wireless Technology Research, LLC (WTR), una entidad de investigación independiente, dirigió una evaluación multidisciplinaria de las interferencias entre los dispositivos inalámbricos portátiles y los marcapasos cardíacos implantados. Con el apoyo de la Administración de Alimentos y Medicamentos de Estados Unidos, la WTR recomienda a los médicos que:

Los pacientes con marcapasos

- deben mantener los dispositivos inalámbricos a una distancia mínima de 15 centímetros del marcapasos.
- NO deben colocar dispositivos inalámbricos directamente sobre el marcapasos, como en un bolsillo del pecho, cuando esté encendido.

La evaluación de WTR no identificó ningún riesgo para los transeúntes con marcapasos por parte de otras personas que utilizan dispositivos inalámbricos.

Campos electromagnéticos (CEM)

Este producto de VTech cumple con todas las normas relativas a los campos electromagnéticos (CEM). Si se maneja adecuadamente y de acuerdo con las instrucciones de este manual de usuario, el producto es seguro para su uso, según las pruebas científicas disponibles en la actualidad.



QUÉ INCLUYE LA CAJA

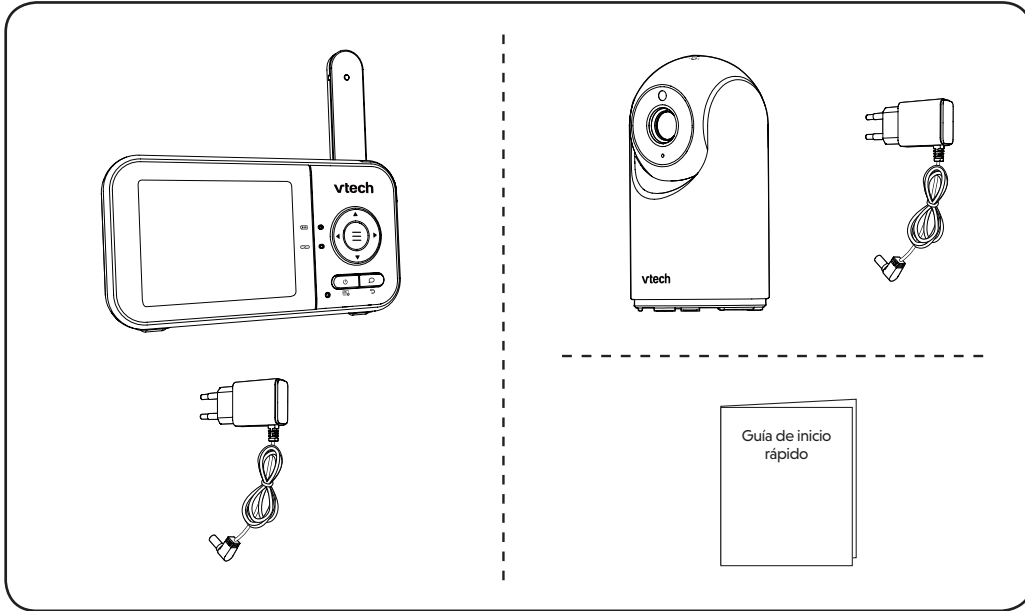

1 CONECTAR EL MONITOR PARA BEBÉS

NOTAS

- La batería recargable de la unidad parental está integrada.
- Utilice únicamente los adaptadores incluidos con este producto.
- Asegúrese de que la unidad parental y la unidad para el bebé no están conectadas a una toma de corriente controlada electrónicamente.
- Conecte los adaptadores de corriente solo en posición vertical o en el suelo. Las clavijas de los adaptadores no están diseñadas para aguantar el peso de la unidad parental y del monitor para el bebé, así que no los conecte a ninguna toma de corriente del techo, debajo de la mesa o del armario. De lo contrario, es posible que los adaptadores no se conecten correctamente a las tomas de corriente.
- Asegúrese de que la unidad parental, la unidad para el bebé y los cables del adaptador de corriente están fuera del alcance de los niños.

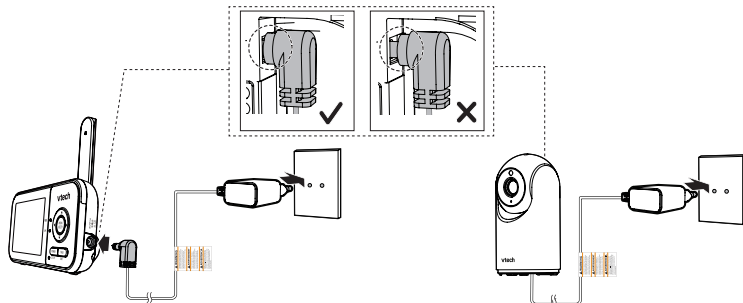

1 CONECTAR EL MONITOR PARA BEBÉS (CONTINUACIÓN)



Carga de la batería de la unidad parental

Cuando haya conectado y encendido la unidad parental, la batería se cargará automáticamente.

NOTAS

- Antes de utilizar el monitor para bebés por primera vez, cargue las baterías de la unidad parental durante 12 horas. Cuando la batería de la unidad parental se ha cargado completamente, el icono de la batería permanece iluminado .
- La batería tarda más en cargarse cuando la unidad parental está encendida. Para acortar el tiempo de carga, mantenga la unidad parental apagada mientras se carga.
- El tiempo de espera varía en función del nivel de sensibilidad que se haya ajustado, del uso real y de la antigüedad de la batería.

El icono de la batería indica el estado de la misma (véase la siguiente tabla).

INDICADORES DE BATERÍA	ESTADO DE LA BATERÍA	ACCIÓN
La pantalla muestra  . La luz  parpadea.	La batería tiene muy poca carga y puede utilizarse durante poco tiempo.	Carga sin interrupción (aproximadamente 30 minutos).
El icono de la batería permanece iluminado  .	La batería está completamente cargada.	Para mantener la batería cargada, conéctela a una toma de corriente de CA cuando no la esté usando.

2 ENCENDER O APAGAR EL MONITOR PARA BEBÉS

- 1 Conecte la unidad para el bebé a la corriente eléctrica para encenderla. Desconéctela para apagarla.
- 2 Mantenga pulsado  para encender o apagar la unidad parental.



3 COLOCACIÓN DEL MONITOR PARA BEBÉS

⚠ PRECAUCIÓN

- Mantenga la unidad para el bebé fuera del alcance del niño. No coloque ni monte la unidad para el bebé dentro de la cuna o corralito.

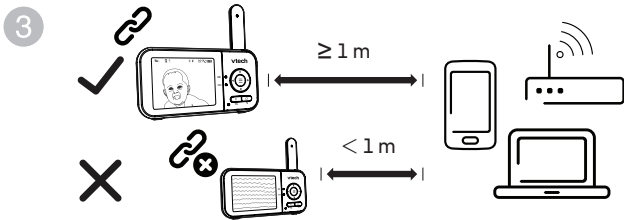
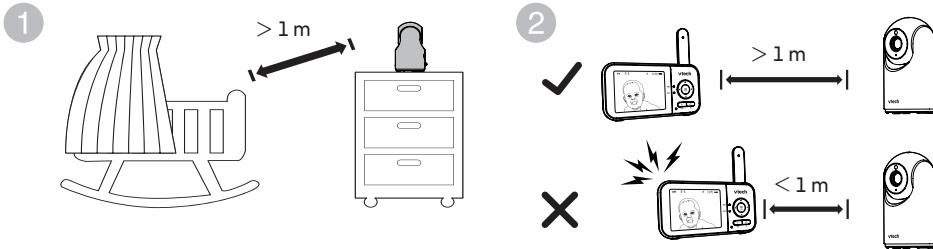

⚠ PRECAUCIÓN

- El volumen por defecto de su unidad parental es el nivel 3 y el volumen máximo es el nivel 5. Si se produce ruido de retorno del monitor para bebés durante la colocación:
 - Asegúrese de que la unidad para el bebé y la unidad parental están a más de 1 m de distancia,
 - Baje el volumen de la unidad parental.



📄 NOTA

- Para evitar las interferencias de otros aparatos electrónicos, coloque el monitor para bebés a una distancia mínima de 1 m de aparatos como routers inalámbricos, microondas, teléfonos móviles y ordenadores.

4 COMPROBACIÓN DE ESTADO

Una vez que encienda la unidad para el bebé, la unidad parental mostrará las imágenes de la unidad para el bebé y se encenderá su luz LED.

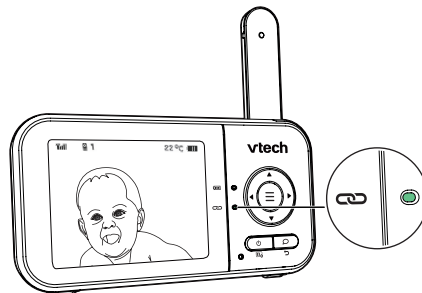

VISTA GENERAL - UNIDAD PARA EL BEBÉ

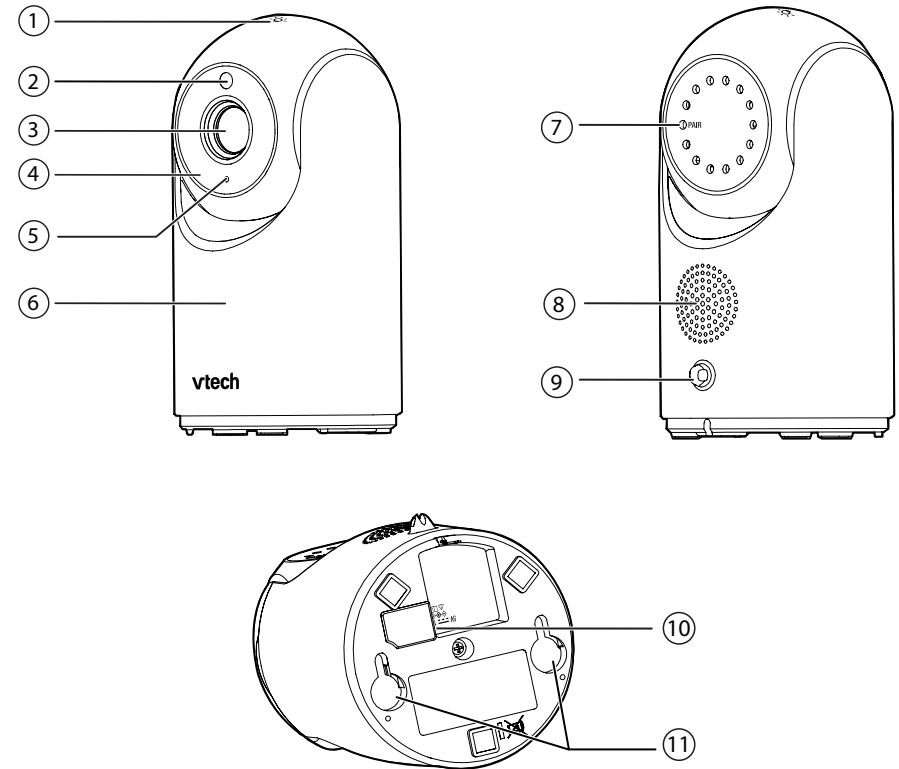

1 Tecla de luz nocturna

2 Sensor de luz

3 Objetivo de la cámara

4 LED infrarrojos

5 Micrófono

6 Luz nocturna

7 Tecla PAIR

- La unidad parental y la unidad o unidades para bebés suministradas ya están emparejadas.

8 Altavoz

9 Sensor de temperatura

10 Clavija de alimentación

11 Ranuras para montaje en pared



VISTA GENERAL - UNIDAD PARENTAL

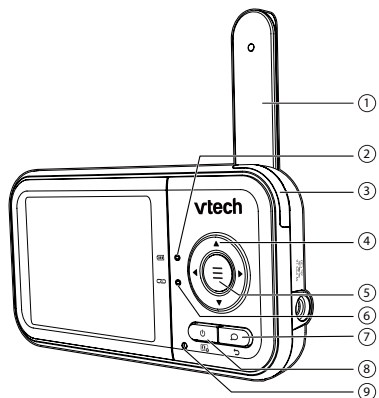

- 1 **Antena**
- 2 **Luz LED de la batería**
- 3 **Indicador luminoso de 3 niveles de sonido**
- 4 **Teclas de flecha**
- 5 **≡ MENU/SELECT**
- 6 **🔗 Luz LED LINK**
 - Encendida cuando la unidad parental está emparejada con la unidad para el bebé.
 - Parpadea cuando se pierde el emparejamiento con la unidad para el bebé.
- 7 **🗨️ TALK / 🏠 EXIT**
 - Mantenga pulsado para hablar con la unidad para el bebé.
 - Mientras está en un menú, pulse para salir.
- 8 **🔌 POWER / 📺 LCD OFF**
- 9 **Micrófono**
- 10 **Clavija de alimentación**
- 11 **RESET**
 - Fuerza el reinicio de la unidad parental.
- 12 **Altavoz**

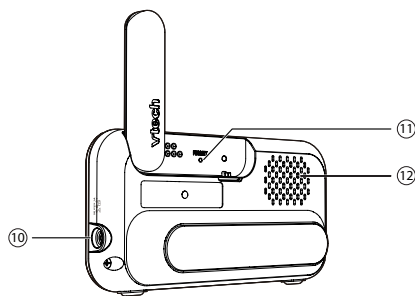

FUNCIONAMIENTO BÁSICO - UNIDAD PARENTAL

Uso del menú

Pulse **≡** para entrar en el menú o guardar un ajuste. Puede utilizar la unidad parental para realizar ajustes u operaciones avanzadas, como reproducir o detener las melodías de la unidad para el bebé, o ajustar la sensibilidad del sonido de la unidad para el bebé.

Mientras permanece en el menú:

- Pulse **◀▶** para desplazarse entre las opciones del menú.
- Pulse **▲▼** para seleccionar un elemento.
- Pulse **≡** para confirmar la selección.
- Pulse **🗨️ / 🏠** para salir del menú y volver a la imagen en directo.

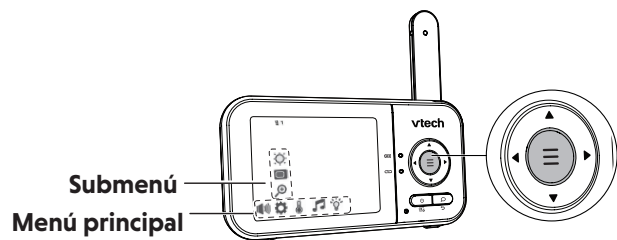

Desplazamiento e inclinación de la unidad para el bebé

- Pulse las **teclas de flecha ▲ ▼ ▶ ◀** para desplazar e inclinar la unidad para el bebé.

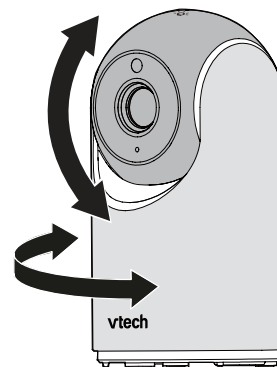

Hablar con su unidad para el bebé

Mantenga pulsado **🗨️** para hablar a la unidad parental. Su voz se transmite a la unidad para bebé. Cuando termine de hablar, suelte la tecla **🗨️** y vuelva a oír a su bebé.

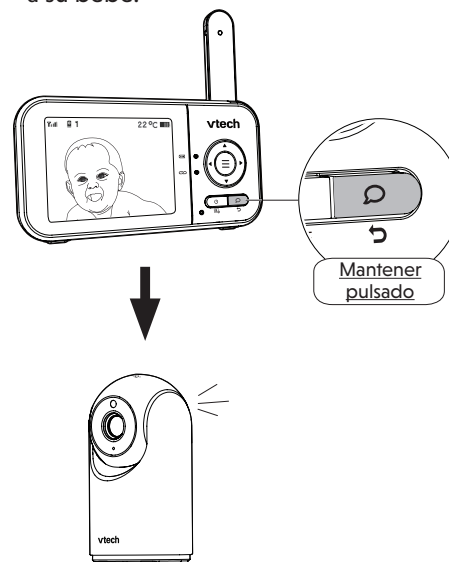

Zoom

1. Pulse **≡** en modo de reposo.
2. Elija **🔍**.
3. Pulse **▲** o **▼** para seleccionar **2X** (Acercar) o **1X** (Alejar) y, a continuación, pulse **≡** para confirmar la selección.

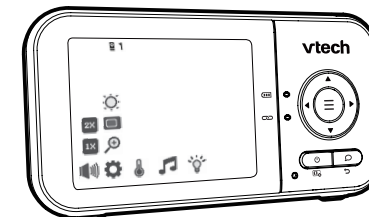

Apagar la pantalla

Pulse **🔌 / 📺** para apagar la pantalla. Seguirá oyendo los sonidos de la unidad para el bebé seleccionada.

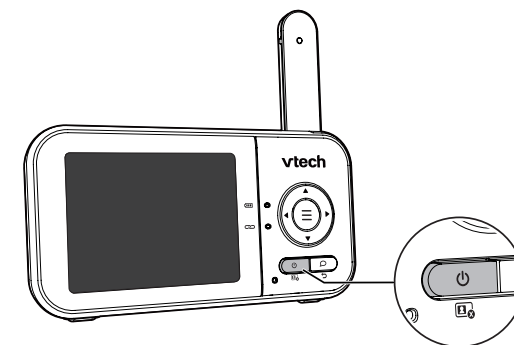

☀️ CONSEJO

- Pulse cualquier tecla de la unidad parental para volver a encender la pantalla.

Iconos del menú principal

Menú principal Submenú

Volumen



- Ajusta el volumen del altavoz de la unidad parental.

Ajustes



Temporizador de apagado de pantalla

- La pantalla de la unidad parental se apagará después del tiempo seleccionado para ahorrar energía, y podrá oír al bebé mientras la pantalla esté apagada.

Sensibilidad de VOX (alerta activada por voz)

- Si selecciona **VOX**, la pantalla de la unidad parental se encenderá automáticamente cuando los sonidos detectados superen un determinado nivel. Ajusta la sensibilidad del micrófono de la unidad para el bebé, cuanto más alto sea el nivel de sensibilidad, mayor será la sensibilidad de la unidad para el bebé para detectar los sonidos y transmitirlos a la unidad parental. Para más información, consulte la sección **Sensibilidad acústica y activación del sonido**. La unidad parental se volverá a apagar tras 50 segundos si el sonido detectado es inferior al nivel establecido.

NOTA

- Cuando la pantalla de la unidad parental está apagada y recibe alertas, por ejemplo, de pérdida de conexión entre la unidad parental y la unidad para el bebé, o de batería baja, la pantalla de la unidad parental se enciende.

Brillo

- Ajusta el nivel de brillo de la pantalla LCD de la unidad parental.

Menú principal Submenú



Zoom

- Acerca o aleja el zoom del video mostrado desde la unidad para el bebé.

Temperatura



- Ajusta formato de temperatura a Fahrenheit (°F) o Celsius (°C).



- Selecciona la temperatura mínima/máxima.



- Activa/desactiva el tono de la alerta de temperatura.

- Configura la unidad parental para que emita un pitido cada vez que la temperatura ambiente detectada por la unidad para el bebé quede fuera del intervalo de temperatura establecido.

Canción de cuna



- Selecciona entre dos canciones de cuna o dos sonidos para reproducir o parar.



Volumen de canción de cuna

- Ajusta el volumen del altavoz de la unidad para el bebé cuando reproduce la canción de cuna.

Luz nocturna



Luz nocturna adaptable

- Activa/desactiva la capacidad de la luz nocturna para ajustar automáticamente su brillo en función de las condiciones de iluminación del entorno.



Temporizador de luz nocturna

- Ajusta el temporizador para apagar la luz nocturna.



Color de luz nocturna

- Selecciona uno de los colores de luz nocturna.

Menú principal Submenú



Luz nocturna (encendido/apagado)

- Enciende y apaga la luz nocturna.

Iconos de estado



Estado de conexión

- o se muestra cuando se detecta una fuerte intensidad de señal entre la unidad para el bebé y la unidad parental.
- o se muestra cuando se detecta una intensidad de señal moderada entre la unidad para el bebé y la unidad parental.



Estado actual de visualización

- Muestra el número de la unidad para el bebé que se está visualizando.



Zoom

- Aparece cuando la imagen actual en la unidad parental se ha ampliado.



Visión nocturna

- Aparece cuando la unidad para el bebé que se está visualizando tiene activada la función de visión nocturna.



Canción de cuna

- Aparece cuando se está reproduciendo una canción de cuna.



Hablar

- Aparece cuando se habla a la unidad del bebé desde la unidad parental.



Luz nocturna

- Se muestra cuando la luz nocturna de la unidad para el bebé está encendida.
- Aparece cuando está activada la función de encendido automático de la luz nocturna, pero no se ha activado todavía por el sonido.



- Aparece cuando la luz nocturna de la unidad para el bebé se ha activado para encenderse automáticamente mediante un sonido.



Alerta de silencio

- Aparece cuando el volumen del altavoz de la unidad parental está ajustado a cero.
- Se muestra cuando la unidad parental está hablando con la unidad para el bebé.



Temperatura en tiempo real

- Muestra la temperatura en tiempo real detectada por la unidad para el bebé en grados Fahrenheit (°F) o Celsius (°C) (por ejemplo, **57 °F** o **14 °C**).



Estado de la batería

- se anima cuando la batería se está cargando.
- se muestra de forma fija cuando la batería está completamente cargada.
- se muestra cuando la batería está baja y necesita cargarse.

Iconos y mensajes de advertencia



Batería baja en la unidad parental

La batería está agotada y necesita recargarse.



Operación en curso.



Temperatura demasiado alta

La temperatura detectada por la unidad para el bebé es superior al ajuste de alerta de temperatura máxima.



Temperatura demasiado baja

La temperatura detectada por la unidad para el bebé es inferior al ajuste de alerta de temperatura mínima.



Sin enlace a la cámara

La unidad parental está buscando la unidad para el bebé o se ha perdido el enlace entre la unidad para el bebé y la unidad parental.



La unidad parental esté conectada a la alimentación de CA.

Luces LED de la unidad parental



- Encendida cuando la unidad parental está emparejada con la unidad para el bebé.

- Parpadea cuando se pierde el emparejamiento con la unidad para el bebé.



- Encendida cuando la unidad parental está conectada a la corriente alterna o la batería se está cargando.

- Parpadea cuando la batería de la unidad parental tiene un nivel bajo y necesita cargarse.

- Apagada cuando la unidad parental está desconectada de la alimentación de CA.

SENSIBILIDAD ACÚSTICA Y ACTIVACIÓN DEL SONIDO

Ajuste de la sensibilidad del sonido de la unidad para el bebé

La pantalla de la unidad parental se encenderá solamente si los sonidos detectados superen un determinado nivel. Utilice la unidad parental para ajustar la sensibilidad del micrófono de la unidad para el bebé. Cuanto más alto sea el nivel de sensibilidad, mayor será la sensibilidad de la unidad para el bebé para detectar los sonidos y transmitirlos a la unidad parental. El nivel de sensibilidad VOX está preajustado al nivel más alto.

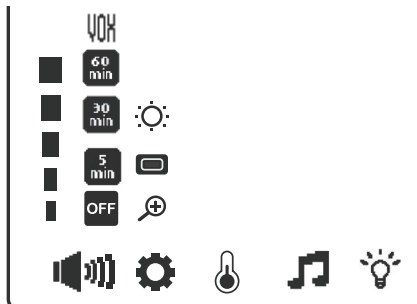

NIVEL DE SENSIBILIDAD VOX	Más alto	Alto	Medio	Bajo	Más bajo
DESCRIPCIÓN	La pantalla de la unidad parental se enciende ante pequeños sonidos, (incluidos los ruidos de fondo) procedentes de la habitación de su bebé.	La pantalla de la unidad parental se enciende cuando el bebé balbucea suavemente y emite sonidos más fuertes. Permanece apagada cuando el bebé duerme profundamente.	La pantalla de la unidad parental se enciende cuando el bebé balbucea con mayor intensidad y emite sonidos más fuertes. Permanece apagada cuando el bebé emite sonidos suaves.	La pantalla de la unidad parental se enciende cuando el bebé llora y emite sonidos más fuertes. Permanece apagada cuando el bebé emite sonidos suaves.	La pantalla de la unidad parental se enciende cuando el bebé llora con mayor intensidad y chilla. Permanece apagada cuando el bebé emite sonidos suaves.

Cuando se selecciona **VOX**, la pantalla de la unidad parental permanece apagada para ahorrar energía cuando la unidad para el bebé detecta que los sonidos son inferiores al nivel ajustado. Cuando la unidad para el bebé detecta sonidos más fuertes que el nivel de sensibilidad sonora elegido, la pantalla de la unidad parental se enciende automáticamente. Volverá a apagarse después de 50 segundos si el sonido detectado es inferior al nivel establecido.

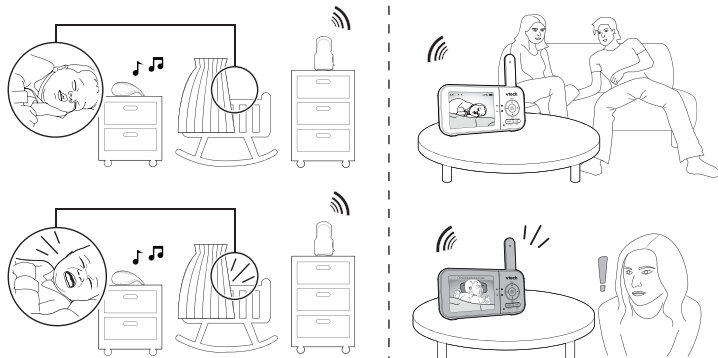

MODO DE ATENUACIÓN

La pantalla de la unidad parental se atenuará para conservar energía tras 10 minutos de inactividad, cuando no se pulsen teclas ni se reciban alertas de la unidad para el bebé.

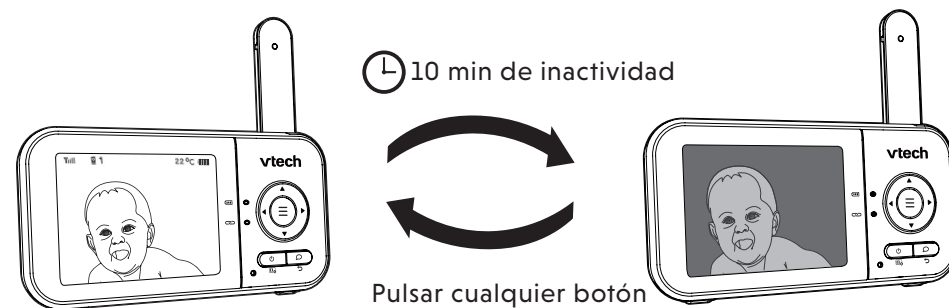

NOTA

- Cuando la pantalla está atenuada, cualquier pulsación de tecla o mensaje de alerta hará que la pantalla vuelva al nivel de brillo preestablecido. Tras 10 minutos de inactividad, volverá al modo atenuado.

VISIÓN NOCTURNA

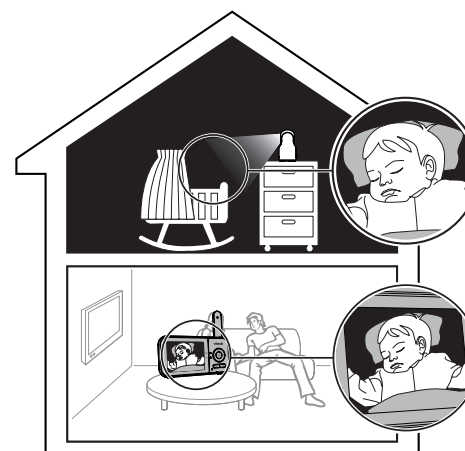

El unidad para el bebé dispone de LED infrarrojos que permiten ver al bebé con claridad por la noche o en una habitación oscura. Cuando la unidad para el bebé que se está viendo detecta niveles bajos de luz, los LED infrarrojos se encienden automáticamente. Las imágenes de la unidad para el bebé son en blanco y negro y aparece en la pantalla.

NOTAS

- Es normal ver un breve resplandor blanco en la pantalla de la unidad parental mientras la unidad para el bebé se adapta al entorno oscuro.
- Cuando los LED infrarrojos están encendidos, las imágenes son en blanco y negro. Esto es normal.

CONSEJO

- Dependiendo del entorno y de otros factores de interferencia, como la iluminación, los objetos, los colores y los fondos, la resolución de la pantalla puede variar. Ajuste el ángulo de la unidad para el bebé o colóquela a una mayor altura para evitar deslumbramientos y pantallas borrosas.

MONTAR LA UNIDAD PARA EL BEBÉ EN LA PARED (OPCIONAL)



No incluido

Y deberá comprar los siguientes elementos por separado para montar la unidad para el bebé:



NOTA

- Los tipos de tornillos y tacos que se necesitan dependen de la composición de la pared.

1

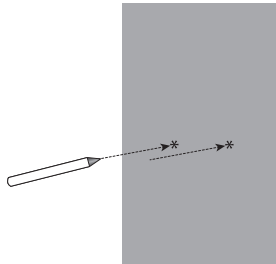

NOTA

- Compruebe la intensidad de la recepción y el ángulo de la cámara antes de perforar los agujeros.

Utilice un lápiz para marcar dos agujeros en paralelo. Asegúrese de que están a la misma distancia que los agujeros de montaje en la pared de la unidad para el bebé.

2

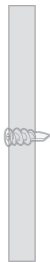

Taladre dos agujeros en la pared (broca de 5,5 mm). Si perfora los agujeros en un montante, vaya al paso 3.

-O-

Si perfora los agujeros en un objeto que no sea un montante, inserte los tacos de pared en los agujeros. Golpee suavemente los extremos con un martillo hasta que los tacos queden a ras de la pared.

3

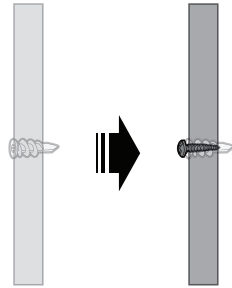

Inserte los tornillos en los orificios y apriételos hasta que solo queden expuestos 6 mm de los tornillos.

4

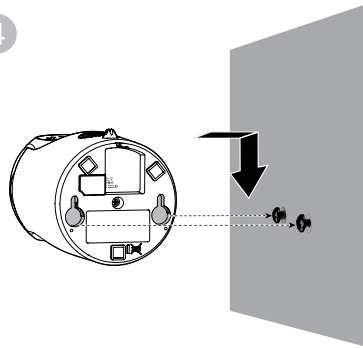

Alinee los orificios de montaje de pared de la unidad para el bebé con los tornillos en la pared. Deslice la unidad para el bebé hacia abajo hasta que se bloquee en su lugar.

5

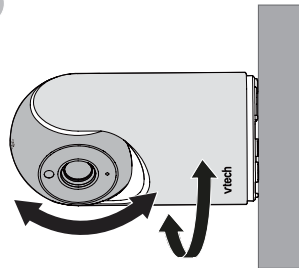

Ajuste el ángulo de la cámara.



PREGUNTAS FRECUENTES

A continuación encontrará las preguntas más frecuentes sobre el monitor para bebés.

¿Por qué el monitor para bebés no responde con normalidad?

Pruebe lo siguiente (en el orden indicado) para solucionarlo:

- Desconecte la alimentación de la unidad para el bebé y de la unidad parental.
- Espere unos segundos antes de volver a conectar la alimentación a la unidad para el bebé y a la unidad parental.
- Encienda la unidad para el bebé y la unidad parental.
- Espere a que la unidad parental se sincronice con la unidad para el bebé. Espere hasta un minuto.

¿Por qué no se ilumina la luz de encendido de la unidad para el bebé y de la unidad parental cuando se encienden las unidades?

Puede que la unidad parental no esté conectada a la corriente. Inserte el enchufe del adaptador en la unidad para el parental e inserte el adaptador en un enchufe de pared. Entonces, mantenga pulsado **POWER** para encender la unidad parental y establecer la conexión con la unidad para el bebé.

Puede que la unidad para el bebé no esté conectada a la corriente. Inserte el enchufe del adaptador en la unidad para el bebé e inserte el adaptador en un enchufe de pared. La unidad para el bebé se encenderá y establecerá una conexión con la unidad parental.

¿Por qué no se carga mi unidad parental cuando está conectada a la corriente alterna?

Asegúrese de que la alimentación no esté controlada por un interruptor electrónico de pared.

La batería puede estar degradada por un uso prolongado o defectuosa. Consulte la **garantía** para la reparación/sustitución.

¿Por qué mi pantalla está en blanco y negro?

La pantalla aparece en blanco y negro durante la noche o en una habitación oscura cuando la función de visión nocturna está activada. Esto es normal.

¿Por qué aparece un resplandor o una imagen borrosa en la pantalla cuando veo a mi bebé por la noche?

Durante la noche o en una habitación oscura, el entorno y otros factores de interferencia, como la iluminación, los objetos, los colores y los fondos, pueden afectar a la calidad de la imagen en la pantalla de la unidad parental. Ajuste el ángulo de la unidad para el bebé o coloque la unidad para el bebé a una mayor altura para evitar deslumbramientos y pantallas borrosas.

¿Por qué el monitor para bebés produce un ruido de retorno?

La unidad parental y la unidad para el bebé pueden estar demasiado cerca una de la otra.

- Aleje la unidad parental de la unidad para el bebé hasta que deje de hacer ruido; O
- Baje el volumen de la unidad parental.

¿Por qué emite un pitido la unidad parental?

La unidad para el bebé puede estar fuera de cobertura. Acerque la unidad parental a la unidad para el bebé (pero no menos de 1 m).

Es posible que la unidad parental no tenga carga suficiente para funcionar con normalidad. Cargue la batería de la unidad parental hasta que el icono de la batería se quede fijo en .

La temperatura de la habitación de su bebé puede ser demasiado alta o demasiado baja.

¿Por qué la unidad parental reacciona demasiado rápido a otros sonidos?

La unidad para el bebé también capta otros sonidos además de los de su bebé. Ajuste el nivel de sensibilidad VOX a un nivel inferior o baje el volumen del altavoz de la unidad parental.

¿Por qué no oigo ningún sonido/por qué no oigo llorar a mi bebé?

El volumen del altavoz de la unidad parental puede ser demasiado bajo. Consulte **Ajustar el volumen del altavoz de la unidad parental** para subir el volumen.

¿Por qué no puedo establecer una conexión? ¿Por qué se pierde la conexión de vez en cuando? ¿Por qué hay interrupciones de sonido?

La unidad para el bebé puede estar fuera de cobertura. Acerque la unidad parental a la unidad para el bebé (pero no menos de 1 m).

Otros productos electrónicos e inalámbricos pueden causar interferencias con el monitor para bebés. Intente instalar el monitor para bebés lo más lejos posible de estos aparatos.

CUIDADO GENERAL DEL PRODUCTO

Para que este producto siga funcionando correctamente y tenga un buen aspecto, siga estas pautas:

- Evite ponerlo cerca de aparatos de calefacción y dispositivos que generen ruido eléctrico (por ejemplo, motores o lámparas fluorescentes).
- NO lo exponga a la luz solar directa ni a la humedad.
- Evite que el producto se caiga o se trate con brusquedad.
- Límpielo con un paño húmedo.
- NO sumerja la unidad parental ni la unidad para el bebé en agua y no las limpie bajo el grifo.
- NO utilice limpiadores líquidos o en aerosol.
- Asegúrese de que la unidad parental y la unidad para el bebé están secas antes de volver a conectarlas a la red eléctrica.

ALMACENAMIENTO

Si no va a utilizar el monitor para bebés durante un tiempo, guarde la unidad parental, la unidad para el bebé y los adaptadores en un lugar fresco y seco.

SUPERVISIÓN ADULTA

- Este monitor para bebés solamente debe ser utilizado por adultos.
- No coloque la unidad para el bebé dentro de la cuna o corralito.
- Para garantizar la seguridad de sus hijos, no permita que toquen o jueguen con el monitor para bebés y sus accesorios. ESTO NO ES UN JUGUETE.

DECLARACIÓN DE CONFORMIDAD

Este producto está destinado a ser utilizado en Europa.

Este equipo cumple con los requisitos esenciales de la Directiva de Equipos radioeléctricos y equipos terminales de telecomunicaciones 2014/53/UE.

VTech Telecommunications Ltd. declara por la presente que este monitor de vídeo digital VM3263 cumple con los requisitos esenciales y otras disposiciones pertinentes de la Directiva 2014/53/UE.

La declaración de conformidad del VM3263 está disponible en www.vtech.com/rtte-directive.



ELIMINAR LAS BATERÍAS Y EL PRODUCTO



Los símbolos del contenedor de basura tachados en los productos y las pilas, o en sus respectivos envases, indican que no deben eliminarse en la basura doméstica, ya que contienen sustancias que pueden ser perjudiciales para el medio ambiente y la salud humana.

Los símbolos químicos Hg, Cd o Pb, cuando están marcados, indican que la batería contiene un valor de mercurio (Hg), cadmio (Cd) o plomo (Pb) superior al establecido en la Directiva sobre baterías (2006/66/CE).



La barra sólida indica que el producto se comercializó después del 13 de agosto de 2005.

Ayude a proteger el medio ambiente desechando el producto o las pilas de forma responsable.

SERVICIO DE ATENCIÓN AL CLIENTE Y GARANTÍA DE LOS PRODUCTOS



SERVICIO DE ATENCIÓN AL CLIENTE Y GARANTÍA

IMPORTANT

Conserve el recibo como prueba de compra.

Atención al cliente

Usted es propietario de un producto de calidad de VTech®, fabricado con esmero y bajo estrictos controles de calidad.

La garantía no cubre lo siguiente:

- Daños en el producto debidos a un uso inadecuado.
- Reparaciones o modificaciones no autorizadas del producto.
- Daños causados por el incumplimiento de las instrucciones de uso.
- Baterías defectuosas o daños causados por fugas de la batería.
- Daños causados por un embalaje defectuoso o ineficaz utilizado en el transporte o daños causados durante el transporte.
- Daños en la pantalla LCD.

Si tiene alguna duda, póngase en contacto con nuestro Servicio de Atención al Cliente:

www.vtechphones.eu

Fabricante: VTech Telecommunications Ltd.

23/F., Tai Ping Industrial Centre, Block 1, 57 Ting Kok Road, Tai Po, Hong Kong.

Importador: Snom Technology GmbH.

Aroser Allee 66, 13407, Berlin.



Las especificaciones están sujetas a cambios sin previo aviso.

© 2023 VTech Telecommunications Ltd.

Todos los derechos reservados. 06/23. VM3263_SNOM_QSG_ES_V1.



Moniteur vidéo pour bébé avec écran de 2,8 pouces, veilleuse, caméra panoramique et inclinable



vtech®

Guide de démarrage rapide

CARACTÉRISTIQUES TECHNIQUES

Régulation de fréquence	Synthétiseur PLL commandé par cristal
Fréquence d'émission	Unité bébé : 2405 - 2475 MHz Unité parents : 2405 - 2475 MHz Puissance maximale utilisée par l'émetteur : 0,1 W (100 mW)
Canaux	32
ÉCRAN LCD	LCD couleur 2,8 pouces (QVGA 320x240 pixels)
Portée effective nominale	La portée de fonctionnement réelle peut varier en fonction des conditions de l'environnement au moment de l'utilisation.
Exigences concernant l'alimentation électrique	Unité parents : Pile rechargeable Li-ion 3,6 V 2600 mAh, 9,36 Wh Alimentation électrique de l'unité bébé : Sortie : 5 V CC @ 1 A Alimentation électrique de l'unité parents : Sortie : 5 V CC @ 1 A

Crédits :

Le fichier son *Bruit de fond* a été créé par Caroline Ford, et est utilisé sous la licence Creative Commons.

Le fichier son *Flot de bruit* a été créé par Caroline Ford, et est utilisé sous licence Creative Commons.

CONSIGNES DE SÉCURITÉ IMPORTANTES

La plaque signalétique est située au bas de la base de l'unité bébé. Lors de l'utilisation de votre équipement, des précautions de base doivent toujours être prises pour réduire les risques d'incendie, d'électrocution et de blessures, cela comprend ce qui suit :

1. Respectez tous les avertissements et les instructions indiquées avec le produit.
2. La configuration doit être effectuée par un adulte.
3. **ATTENTION** : N'installez pas l'unité bébé à une hauteur supérieure à 2 mètres.
4. Ce produit est destiné à procurer une aide. Il ne remplace pas une surveillance appropriée par un adulte responsable et ne doit pas être utilisé en tant que tel.
5. Ce produit n'est pas destiné à être utilisé comme dispositif de surveillance médical.
6. N'utilisez pas ce produit à proximité de l'eau, par exemple près d'une baignoire, d'un évier, d'une piscine ou d'une douche.
7. **ATTENTION** : N'utilisez que les piles rechargeables fournies. Il peut y avoir un risque d'explosion en cas d'utilisation d'un type de pile rechargeable inapproprié pour l'unité parents. La pile rechargeable ne peut pas être soumise à des températures extrêmes élevées ou basses et à une faible pression atmosphérique à haute altitude pendant son utilisation, son stockage ou son transport. L'élimination de la pile rechargeable dans le feu ou dans un four chaud, ou l'écrasement ou le découpage mécanique de la pile rechargeable peuvent provoquer une explosion. Le fait de laisser la pile rechargeable dans un environnement à température extrêmement élevée peut entraîner une explosion ou une fuite de liquide ou de gaz inflammable. Une pile rechargeable soumise à une pression d'air extrêmement faible peut provoquer une explosion ou une fuite de liquide ou de gaz inflammable. Éliminez la pile rechargeable usagée conformément aux Informations du manuel.
8. Utilisez uniquement les alimentations électriques fournies avec ce produit. Une polarité ou une tension d'alimentation incorrecte peut sérieusement endommager le produit.



Informations sur l'alimentation électrique :

Sortie de l'unité parents : 5 V CC 1 A

VTech Telecommunications Ltd.

Modèle : VT05EEU05100

Sortie de l'unité bébé : 5 V CC 1 A.

VTech Telecommunications Ltd.

Modèle : VT05EEU05100



Informations sur la pile rechargeable :

Zhuohai Great Power Energy Co., Ltd.

Pile rechargeable Li-ion, 3,6 V, 2600 mAh, 9,36 Wh ;

Modèle : ICR18650-2.6Ah-3.6V-1S1P

9. Pour que le branchement soit correct, l'alimentation électrique doit être branchée en position verticale ou au niveau du sol. Les broches ne sont pas conçues pour maintenir la fiche en place dans le cas d'un branchement au plafond, sous une table ou dans une prise de courant d'armoire.
10. La prise de courant des équipements avec fiches (alimentation électrique) doit être installée à proximité de l'appareil et doit être facilement accessible.
11. Débranchez ce produit de la prise murale avant de le nettoyer. N'utilisez pas de nettoyeurs liquides ou en aérosol. Utilisez un chiffon humide pour le nettoyage.
12. Ne modifiez pas les alimentations électriques et ne les remplacez pas par d'autres alimentations, car cela peut être dangereux.
13. Ne posez rien sur les cordons d'alimentation. N'installez pas ce produit dans un endroit où les cordons peuvent être piétinés ou écrasés.
14. Ce produit ne doit être utilisé qu'avec le type d'alimentation secteur indiqué sur le marquage. Si vous n'êtes pas sûr de la tension secteur de votre maison, contactez votre revendeur ou votre compagnie d'électricité locale.
15. Ne surchargez pas les prises murales et n'utilisez pas de rallonge.
16. Ne placez pas ce produit sur une table, une étagère, un support ou d'autres surfaces instables.
17. Ce produit doit être placé dans un endroit où il y a une ventilation adéquate. Des fentes et des ouvertures à l'arrière ou au bas de ce produit sont prévues pour la ventilation. Il ne faut pas obstruer les ouvertures, pour éviter la surchauffe du produit, en le plaçant sur une surface souple comme un lit, un canapé ou un plaid. Ce produit ne doit jamais être placé à proximité ou au-dessus d'un radiateur ou d'une entrée de chaleur.
18. Ne jamais introduire d'objets dans ce produit à travers les fentes, car ils peuvent toucher des points de contact électrique dangereux ou provoquer des courts-circuits. Éviter absolument de renverser du liquide sur le produit.
19. Pour réduire le risque d'électrocution, ne démontez pas ce

produit, mais envoyez-le dans un centre de service autorisé. L'ouverture ou le retrait des composants du produit autres que le couvercle de la pile rechargeable peut vous exposer à des tensions dangereuses ou à d'autres risques. Un remontage incorrect peut provoquer une électrocution lors d'une utilisation future du produit.

20. Vous devez tester la réception du son à chaque fois que vous allumez les appareils ou après avoir déplacé l'un des composants.
21. Examinez régulièrement tous les composants pour vérifier qu'ils ne sont pas endommagés.
22. Il existe un très faible risque de perte de confidentialité lors de l'utilisation de certains appareils électroniques, tels que les écouteurs bébé, les téléphones sans fil, etc. **Pour protéger votre vie privée, assurez-vous que le produit n'a jamais été utilisé avant de l'acheter, réinitialisez périodiquement l'écoute bébé en l'éteignant puis en le rallumant, et éteignez l'écoute bébé si vous ne l'utilisez pas pendant un certain temps.**
23. Les enfants devront être surveillés pour s'assurer qu'ils ne jouent pas avec le produit.
24. Les petites pièces de ce moniteur peuvent être avalées par les bébés ou les jeunes enfants. Conservez ces pièces hors de portée des enfants.
25. Le produit n'est pas destiné à être utilisé par des personnes (y compris les enfants) ayant des capacités physiques, sensorielles ou mentales réduites, ou un manque d'expérience et de connaissances, à moins qu'elles n'aient reçu une formation ou des instructions concernant l'utilisation de l'appareil par une personne responsable de leur sécurité.

CONSERVEZ CES INSTRUCTIONS

Précautions

- Utiliser et stocker le produit à une température comprise entre 0 °C et 40 °C.
- Une mauvaise manipulation des piles rechargeables peut entraîner des risques de brûlure, d'incendie ou d'explosion.
- Les piles rechargeables ne doivent pas être exposées à une chaleur excessive telles que le soleil ou un feu.
- N'exposez pas le produit à un froid extrême, à la chaleur ou à la lumière directe du soleil. Ne pas placer le produit à proximité d'une source de chaleur.



Avertissement—Danger d'étranglement—

Les enfants peuvent S'ÉTRANGLER avec les cordons. Maintenez le cordon hors de portée des enfants (à plus de 0,9 m de distance). Ne pas enlever l'étiquette d'avertissement sur le cordon de l'adaptateur.



- Ne jamais placer le(s) unité(s) caméra(s) à l'intérieur du parc ou du lit du bébé. Ne jamais couvrir le(s) unité(s) bébé ou l'unité parents avec une serviette ou une couverture.
- D'autres produits électroniques peuvent causer des interférences avec votre caméra. Essayez d'installer votre écoute bébé aussi loin que possible des appareils électroniques suivants : routeurs sans fil, radios, téléphones cellulaires, ordinateurs, systèmes de surveillance des locaux, téléviseurs, ordinateurs personnels, appareils électroménagers de cuisine et téléphones sans fil.

Précautions pour les utilisateurs de stimulateurs cardiaques implantés

Stimulateurs cardiaques (s'applique uniquement aux appareils numériques sans fil) : Wireless Technology Research, LLC (WTR), une entité de recherche indépendante, a mené une évaluation multidisciplinaire des interférences entre les dispositifs sans fil portables et les stimulateurs cardiaques implantés. Soutenue par la Food and Drug Administration américaine, la WTR recommande aux médecins :

Patients porteurs d'un stimulateur cardiaque

- Il faut garder les appareils sans fil à au moins six pouces du stimulateur cardiaque.
- Il ne faut PAS placer d'appareils sans fil directement sur le stimulateur cardiaque, par exemple dans une poche de poitrine, lorsque celui-ci est allumé.

L'évaluation du WTR n'a identifié aucun risque pour les personnes avec des stimulateurs cardiaques provenant d'autres personnes utilisant des appareils sans fil.

Champs électromagnétiques (CEM)

Ce produit de VTech est conforme à toutes les normes relatives aux champs électromagnétiques (CEM). S'il est manipulé correctement et conformément aux instructions de ce manuel d'utilisation, le produit peut être utilisé en toute sécurité sur la base des preuves scientifiques disponibles aujourd'hui.

CONTENU DE L'EMBALLAGE

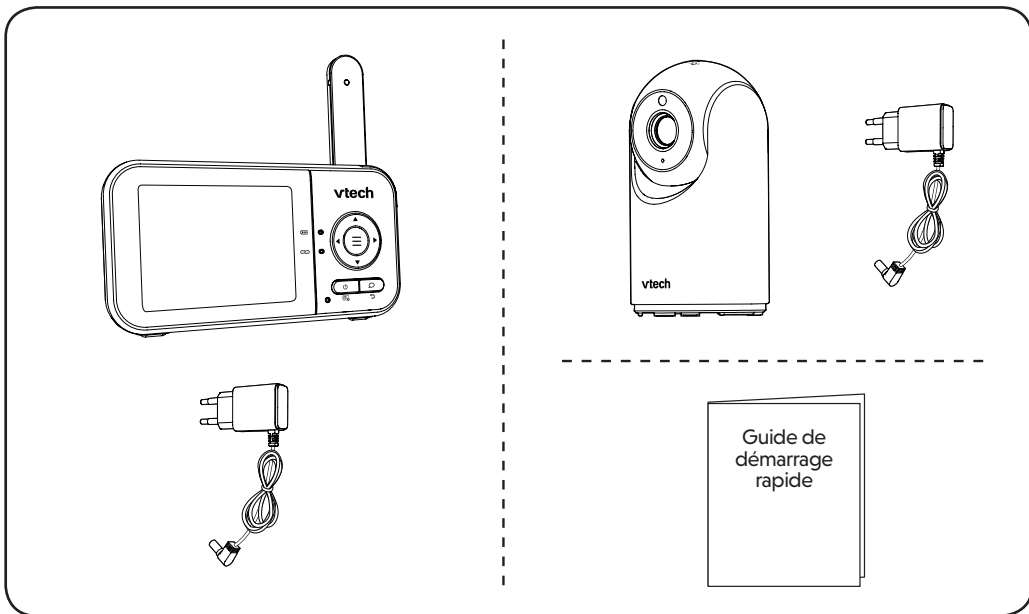

1 BRANCHEMENT DE L'ÉCOUTE BÉBÉ

REMARQUES

- La pile rechargeable de l'unité parents est intégrée.
- Utilisez uniquement l'alimentation électrique fournie avec ce produit.
- Assurez-vous que l'unité parents et l'unité bébé ne sont pas connectées à une prise électrique commandée électroniquement.
- Connectez les alimentations électriques uniquement dans une position verticale ou sur le sol. Les broches des adaptateurs ne sont pas conçues pour supporter le poids de l'unité parents ou de l'unité bébé, il ne faut donc pas les brancher au plafond, sous la table ou dans les prises d'une armoire. Sinon, les adaptateurs risquent de ne pas être branchés correctement sur les prises.
- Assurez-vous que l'unité parents, l'unité bébé et les cordons d'alimentation sont hors de portée des enfants.

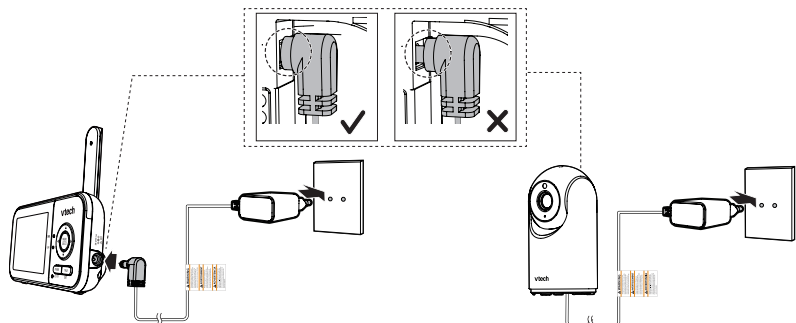

1 BRANCHEMENT DE L'ÉCOUTE BÉBÉ (SUITE)

Chargement de la pile rechargeable de l'unité parents

Lorsque vous êtes connecté et que vous avez allumé l'unité parents et, les piles rechargeables se rechargeront automatiquement.

REMARQUES

- Avant d'utiliser l'écoute bébé pour la première fois, chargez les piles rechargeables de l'unité parents pendant 12 heures. Lorsque la pile rechargeable de l'unité parents est complètement chargée, l'icône de la pile rechargeable devient pleine.
- Il faut plus de temps pour charger la pile rechargeable lorsque l'unité parents est allumée. Pour diminuer la durée de charge, éteignez l'unité parents pendant la charge.
- La durée de veille varie en fonction du niveau de la sensibilité réglé, de votre utilisation réelle et de l'âge de la pile rechargeable.

L'icône de la pile rechargeable indique l'état de la pile rechargeable (voir le tableau suivant).

INDICATEURS DE PILE RECHARGEABLE	ÉTAT DE LA PILE RECHARGEABLE	ACTION
L'écran affiche . Le voyant clignote.	La pile rechargeable est très peu chargée et peut uniquement être utilisée pendant une courte période.	Chargez sans interruption (au moins 30 minutes).
L'icône de la pile rechargeable devient pleine.	La pile rechargeable est complètement chargée.	Pour maintenir la pile rechargeable chargée, branchez-la à la prise secteur lorsqu'elle est utilisée.

2 MISE EN MARCHÉ OU ARRÊT DE L'ÉCOUTE BÉBÉ

- 1 Connectez l'unité bébé à une alimentation secteur pour l'allumer. Débranchez l'unité bébé pour l'éteindre.

- 2 Appuyez et maintenez enfoncée la touche pour mettre sous tension ou éteindre l'unité parents.

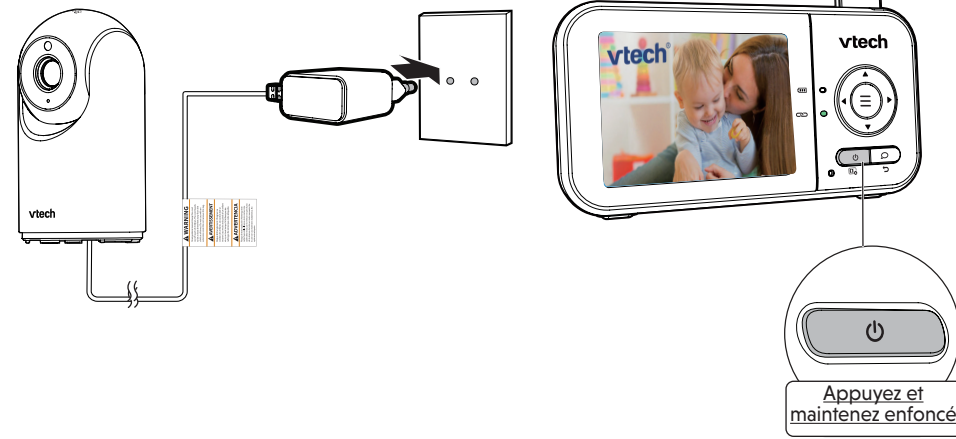

3 POSITIONNEMENT DE L'ÉCOUTE BÉBÉ

⚠ ATTENTION

- Mettez l'unité bébé hors de portée de votre bébé. Ne jamais placer l'unité bébé à l'intérieur du parc ou du lit du bébé.

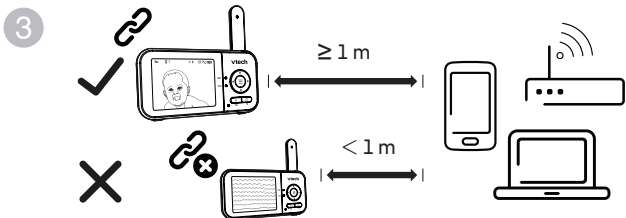
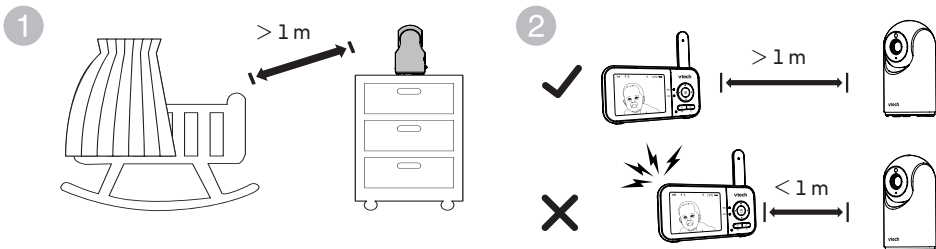

⚠ ATTENTION

- Le volume par défaut de votre unité parents est au niveau 3 et le volume maximum est le niveau 5. Si vous entendez des bruits de rétroaction venant de votre écoute bébé pendant que vous le positionnez :
 - Assurez-vous que votre unité bébé et l'unité parents sont distantes de plus de 1 m OU
 - Diminuez le volume de votre unité parents.



📄 REMARQUE

- Pour éviter les interférences provenant d'autres appareils électroniques, placez votre écoute bébé à au moins 1 m de distance des appareils tels que les routeurs sans fil, les micro-ondes, les téléphones cellulaires et les ordinateurs.

4 VÉRIFICATION DE L'ÉTAT

Une fois que vous allumez votre unité parents, votre unité parents affiche l'image de l'unité bébé, et le voyant LED  s'allume.

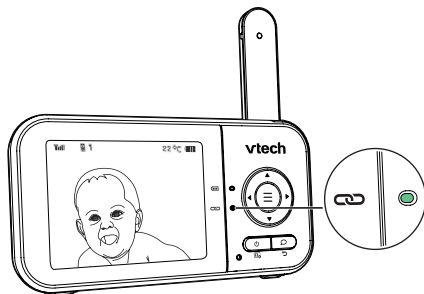

VUE D'ENSEMBLE - UNITÉ BÉBÉ

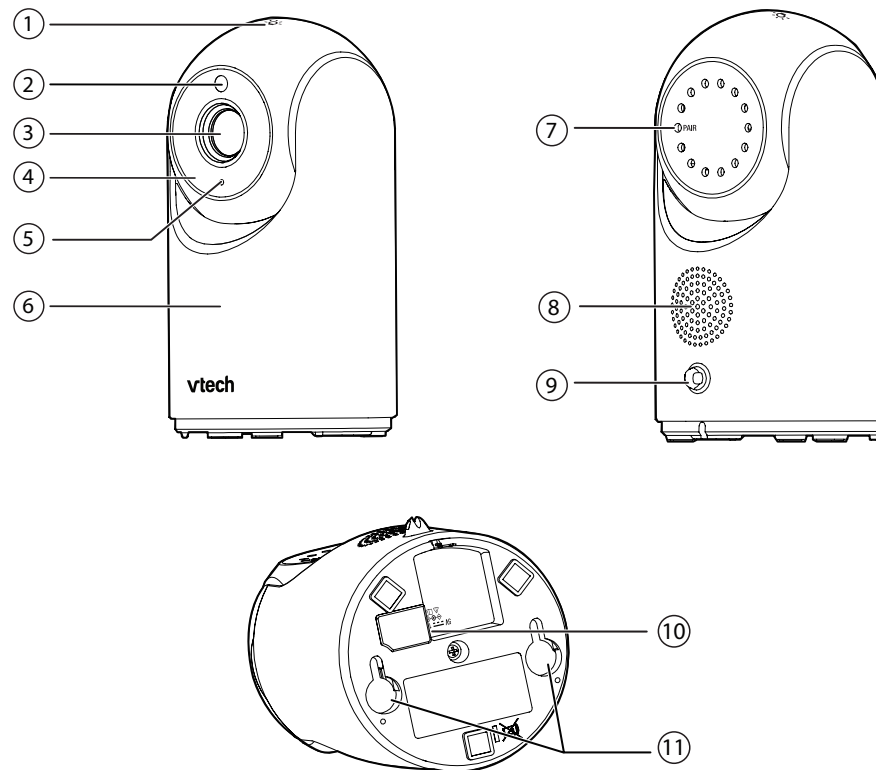

- 1  Touche veilleuse
- 2 Capteur de lumière
- 3 Objectif de la caméra
- 4 LED infrarouges
- 5 Microphone
- 6 Veilleuse

- 7 Touche PAIR
 - L'unité parents et l'unité bébé fournies sont déjà appariées.
- 8 Haut-parleur
- 9 Capteur de température
- 10 Prise d'alimentation
- 11 Fentes pour le montage mural



VUE D'ENSEMBLE - UNITÉ PARENTS

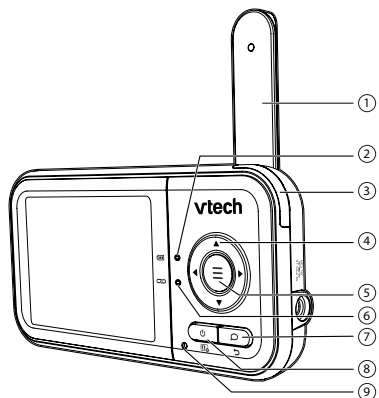

- 1 **Antenne**
- 2 **Voyant LED de la pile rechargeable**
- 3 **Témoin lumineux sonore à 3 niveaux**
- 4 **Touches fléchées**
- 5 **≡ MENU/SELECT**
- 6 **🔊 Voyant LED LINK**
 - S'allume lorsque l'unité parents est appariée à l'unité bébé.
 - Clignote lorsque la liaison avec l'unité bébé est perdue.
- 7 **🗨️ TALK / 🔄 EXIT**
 - Appuyez et maintenez la touche enfoncée pour parler à l'unité bébé.
 - Lorsque vous êtes dans un sous-menu, appuyez pour quitter.
- 8 **🔌 POWER / 📵 LCD OFF**
- 9 **Microphone**
- 10 **Prise d'alimentation**
- 11 **RESET (Réinitialisation)**
 - Redémarrage forcé de l'unité parents.
- 12 **Haut-parleur**

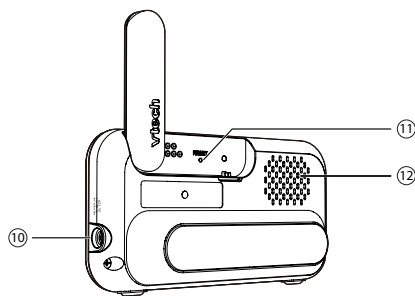

OPÉRATIONS DE BASE - UNITÉ PARENTS

Utilisation du menu

Appuyez sur ≡ pour entrer dans le menu ou enregistrer un paramètre. Vous pouvez utiliser l'unité parents pour les réglages ou les opérations, par exemple pour jouer ou arrêter les mélodies de l'unité bébé, ou pour régler la sensibilité sonore de l'unité bébé.

Dans le menu :

- Appuyez sur ◀ ou ▶ pour faire défiler les options du menu.
- Appuyez sur ▲ ou ▼ pour sélectionner un élément
- Appuyez sur ≡ pour confirmer votre sélection.
- Appuyez sur 🗨️ / 🔄 pour quitter le menu et revenir à la vue en direct.

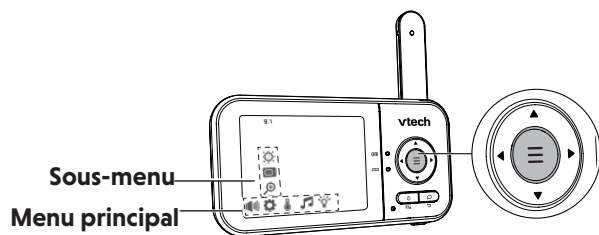

Vision panoramique et inclinaison de l'unité bébé

- Appuyez sur les **touches fléchées ▲ ▼ ◀ ▶** pour faire pivoter et basculer l'unité bébé.

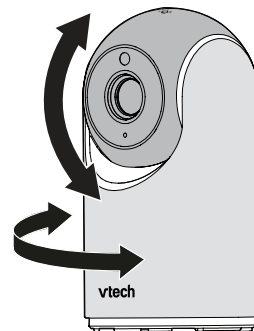

- ### Zoom
1. Appuyez sur ≡ en mode veille.
 2. Choisissez 🔍.
 3. Appuyez sur ▲ ou ▼ pour choisir **2X** (zoom avant) ou **1X** (zoom arrière), puis appuyez sur ≡ pour confirmer votre sélection.

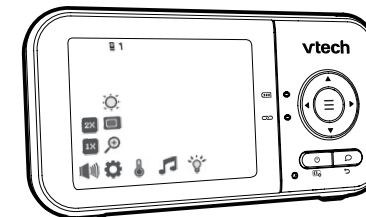

Pour parler à votre unité bébé

Appuyez et maintenez enfoncée la **touche 🗨️** et parlez à votre unité parents. Votre voix est transmise à l'unité bébé. Lorsque vous avez fini de parler, relâchez la touche 🗨️ et écoutez à nouveau votre bébé.

Pour éteindre l'écran

Appuyez sur 🔌 / 📵 pour éteindre l'écran. Vous pouvez toujours entendre le son de l'unité bébé sélectionnée.

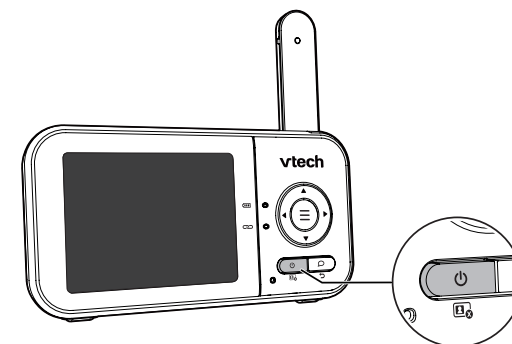
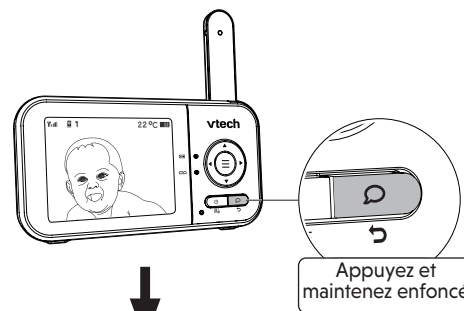

💡 SUGGESTION

- Appuyez sur n'importe quelle touche de l'unité parents pour rallumer l'écran.

ICÔNES DE L'UNITÉ PARENTS

Icônes du menu principal

Menu principal Sous-menu



Volume



- Réglage du volume du haut-parleur de l'unité parents.

Réglage

Minuteur d'extinction de l'écran

OFF 5 min 30 min 60 min VOX

- L'écran de l'unité parents s'éteint après le délai sélectionné pour économiser de l'énergie, mais vous continuez à entendre le bébé lorsque l'écran est éteint.

Sensibilité VOX (alerte activée par la voix)



- Lorsque vous sélectionnez VOX, l'écran de l'unité parents s'allume automatiquement lorsque les sons détectés dépassent un certain niveau. Réglez la sensibilité du microphone de votre unité bébé. Plus le niveau de sensibilité est élevé, plus l'unité bébé est sensible à la détection des sons transmis à l'unité parents. Pour plus de détails, voir la section **Sensibilité au son et activation sonore**.

Sensibilité au son et activation sonore.

L'unité parents s'éteint de nouveau après 50 secondes si le son détecté est inférieur au niveau réglé.

REMARQUE

- Lorsque l'écran de l'unité parents est éteint et qu'il reçoit des alertes, par exemple en cas de perte de liaison entre l'unité parents et l'unité bébé, ou lorsque la batterie est faible, l'écran de l'unité parents s'allume.

Luminosité



- Réglage du niveau de luminosité de l'écran LCD de l'unité parents.

Menu principal Sous-menu

Zoom



1X 2X

- Zoom avant et arrière sur la vidéo affichée par l'unité bébé.

Température

Réglage de l'affichage de la température en degrés Fahrenheit (°F) ou Celsius (°C).



°F °C

Réglage de la température minimale/maximale.



MIN MAX

Activation/désactivation de la tonalité d'alerte de température.



OFF ON

Réglage de l'unité parents afin qu'elle émette un signal sonore chaque fois que la température ambiante détectée par l'unité bébé se situe en dehors de la plage de température définie.

Berceuse

Choisissez entre deux berceuses ou deux sons à jouer ou à arrêter.



stop 1 2 3 4

Volume de la berceuse



- Réglage du volume du haut-parleur de l'unité bébé lors de la lecture d'une berceuse.

Veilleuse

Veilleuse adaptative



OFF ON

- Activer/désactiver la capacité de la veilleuse à régler automatiquement sa luminosité en fonction des conditions d'éclairage environnantes

Minuteur veilleuse



OFF 15 min 30 min 60 min auto

Réglage du minuteur pour éteindre la veilleuse.

Couleurs de la veilleuse



- Sélectionnez l'une des huit couleurs de la veilleuse.

Menu principal Sous-menu

Marche/arrêt de la veilleuse

ON OFF

- Allumez ou éteignez la veilleuse.

Icônes d'état

État de la connexion



- Full** ou **Yul** s'affiche lorsqu'une forte intensité de signal est détectée entre l'unité bébé et l'unité parents.
- Yi** ou **Y** s'affiche lorsqu'une intensité de signal modérée ou faible est détectée entre l'unité bébé et l'unité parents.

État actuel de la vue



- Affiche le numéro de l'unité bébé en cours de visualisation.

Zoom



- S'affiche lorsque l'image actuelle de l'unité parents a fait l'objet d'un zoom avant.

Vision nocturne



- S'affiche lorsque l'unité bébé visualisée a activé la fonction de vision nocturne.

Berceuse



- S'affiche lorsqu'une berceuse est en cours de lecture.

Répondre à bébé (Talkback)



- S'affiche lors de la réponse à l'appel de l'unité parents vers l'unité bébé.

Veilleuse



- S'affiche lorsque la veilleuse est allumée.

S'affiche lorsque la fonction d'allumage automatique de la veilleuse est activée, mais qu'elle n'a pas encore été déclenchée par un son.



S'affiche lorsque la veilleuse de l'unité bébé a été déclenchée pour s'allumer automatiquement par le son.



Alerte silencieuse



- S'affiche lorsque le volume du haut-parleur de l'unité parents est réglé à zéro.
- S'affiche lorsque l'unité parents est appariée à l'unité bébé.



Température en temps réel



- Affiche la température détectée en temps réel par l'unité bébé en degrés Fahrenheit (°F) ou Celsius (°C) (par ex. **57 °F** ou **14 °C**).

État de la pile rechargeable



-  s'anime lorsque la pile rechargeable est en charge.
-  s'affiche en continu lorsque la pile rechargeable est complètement chargée.
-  s'affiche lorsque la pile rechargeable est faible et doit être rechargée.

Icônes et messages d'avertissement

Pile rechargeable faible de l'unité parents



La pile rechargeable est vide et doit être rechargée.

Opération en cours.



Température trop élevée



La température détectée par l'unité bébé est supérieure au seuil d'alerte de température maximale.

Température trop faible



La température détectée par l'unité bébé est inférieure au seuil d'alerte de température minimale.

Pas d'appariement avec la caméra



L'unité parents recherche l'unité bébé ou la liaison entre l'unité bébé et l'unité parents a été perdue.

L'unité parents est connectée au secteur.



Voyants d'indication de l'unité parents

S'allume lorsque l'unité parents est appariée à l'unité bébé.



- Clignote lorsque la liaison avec l'unité bébé en cours de visualisation est perdue.

S'allume lorsque l'unité parents est connectée à l'alimentation secteur ou que la pile rechargeable est en cours de charge.



Clignote lorsque la pile rechargeable de l'unité parents est faible et doit être rechargée.



- S'éteint lorsque l'unité parents est déconnectée de l'alimentation secteur.

SENSIBILITÉ SONORE ET ACTIVATION DU SON

Réglage de la sensibilité sonore de l'unité bébé

L'écran de l'unité parents s'allume uniquement lorsque les sons détectés dépassent un certain niveau. Utilisez l'unité parents pour régler la sensibilité du microphone de votre unité bébé. Plus le niveau de sensibilité est élevé, plus l'unité bébé est sensible à la détection des sons transmis à l'unité parents. Le niveau de sensibilité de VOX est pré-réglé au niveau le plus élevé.

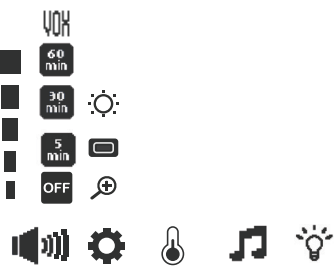

NIVEAU DE SENSIBILITÉ VOX	Le plus élevé	Élevé	Moyen	Faible	Le plus bas
DESCRIPTION	L'écran de l'unité parents s'allume pour les sons faibles (y compris les bruits de fond) provenant de la chambre de votre bébé.	L'écran de l'unité parents s'allume pour les babillages doux et les sons plus forts émis par votre bébé. Il reste éteint lorsque votre bébé dort profondément.	L'écran de l'unité parents s'allume pour les babillages et les sons plus forts de votre bébé. Il reste éteint lorsque votre bébé émet des sons doux.	L'écran de l'unité parents s'allume pour les pleures et les sons plus forts émis par votre bébé. Il reste éteint lorsque votre bébé émet des sons doux.	L'écran de l'unité parents s'allume pour les pleures et les sons plus forts émis par votre bébé. Il reste éteint lorsque votre bébé émet des sons doux.

Lorsque l'on sélectionne **VOX**, l'écran de l'unité parents reste éteint lorsque l'unité bébé détecte des sons inférieurs au niveau réglé afin d'économiser l'énergie. Lorsque l'unité bébé détecte des sons plus forts que le niveau de sensibilité sonore sélectionné, l'écran de l'unité parents s'allume automatiquement. Elle s'éteint de nouveau après 50 secondes si le son détecté est inférieur au niveau réglé.

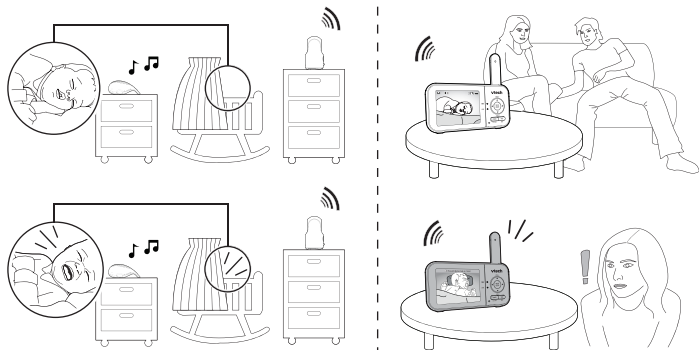

MODE ÉCONOMIE

L'écran de l'unité parents s'assombrit pour économiser l'énergie après 10 minutes d'inactivité, lorsqu'aucune touche n'est appuyée ou qu'aucune alerte n'est reçue de l'unité bébé.

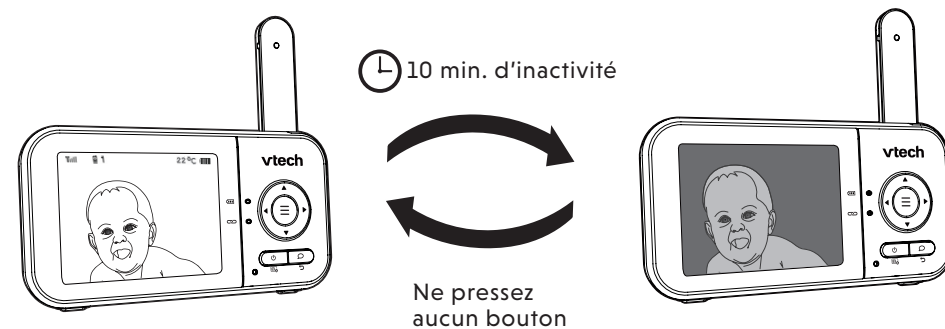

REMARQUE

- Lorsque l'écran est assombri, toute pression sur une touche ou tout message d'alerte déclenche le retour de l'écran au niveau de luminosité prédéfini. Après 10 minutes d'inactivité, l'appareil repasse en mode économie.

VISION NOCTURNE

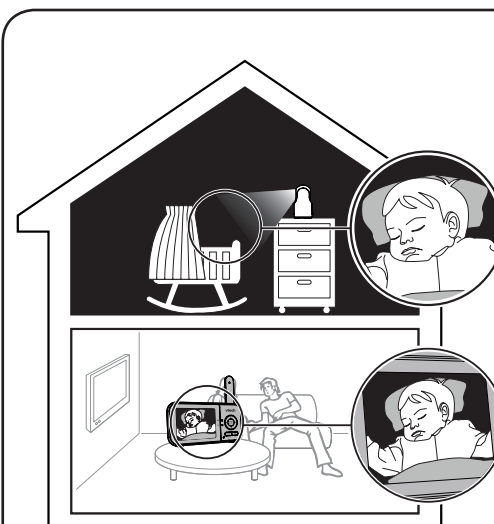

L'unité bébé est équipée de LED infrarouges qui vous permettent de voir clairement votre bébé la nuit ou dans une pièce sombre. Lorsque l'unité bébé en cours de visualisation détecte de faibles niveaux de lumière, les LED infrarouges s'allument automatiquement. Les images de l'unité bébé sont en noir et blanc et apparaissent à l'écran.

REMARQUES

- Si vous voyez un petit reflet blanc sur l'écran de l'unité parents lorsque l'unité bébé s'adapte à l'environnement sombre, cela est normal.
- Lorsque les LED infrarouges sont allumées, les images sont en noir et blanc. C'est tout à fait normal.

SUGGESTION

- La résolution de l'écran peut varier en fonction de l'environnement et d'autres facteurs perturbateurs, tels que l'éclairage, les objets, les couleurs et les arrière-plans. Réglez l'angle de l'unité bébé ou placez-la à un niveau plus élevé pour éviter l'éblouissement et l'affichage flou.

MONTAGE DE L'UNITÉ BÉBÉ SUR DES PAROIS SÈCHES (EN OPTION)

Non inclus

Vous devrez acheter les articles suivants séparément pour monter votre unité bébé :



REMARQUE

- Les types de vis et de chevilles dont vous avez besoin dépendent de la composition du mur.

1

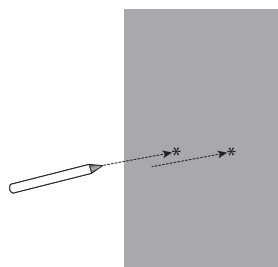

REMARQUE

- Avant de percer les trous, vérifier l'intensité de la réception et l'angle de la caméra.

Utilisez un crayon pour marquer deux trous en parallèle. Veillez à ce qu'ils soient à la même distance que les trous de fixation murale de l'unité bébé.

2

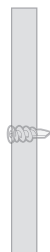

Percez deux trous dans la paroi (foret de 5,5 mm). Si vous percez les trous dans un montant, passez à l'étape 3.

-OU-

Si vous percez les trous dans un matériau autre qu'un montant, insérez des chevilles dans les trous de la paroi. Tapez doucement sur les extrémités avec un marteau jusqu'à ce que les chevilles soient au ras de la paroi.

3

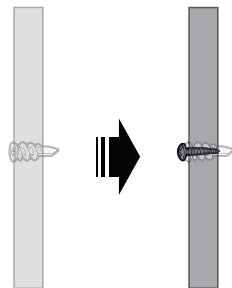

Insérez les vis dans les trous et serrez les vis jusqu'à ce qu'il reste uniquement 6 mm de visible.

4

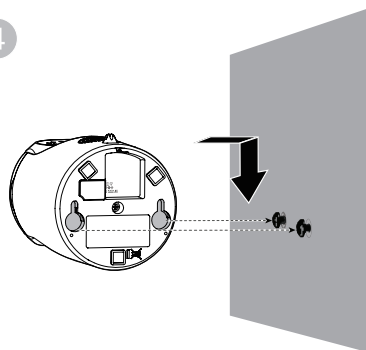

Alignez les trous de fixation murale de l'unité bébé avec les vis de la paroi. Faites glisser l'unité bébé jusqu'à ce qu'elle se bloque.

5

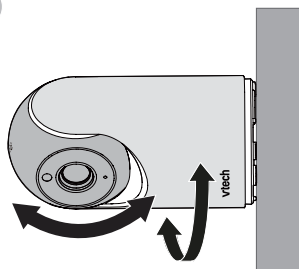

Réglage de l'angle de la caméra.

Q&A QUESTIONS FRÉQUEMMENT POSÉES

Vous trouverez ci-dessous les questions les plus fréquemment au sujet de l'écoute bébé.

Pourquoi l'écoute bébé ne répond-il pas normalement ?	Essayez les solutions suivantes (dans l'ordre indiqué) pour les remèdes standards : 1. Débranchez l'alimentation de l'unité bébé et de l'unité parents. 2. Attendez quelques secondes avant de rétablir l'alimentation de l'unité bébé et de l'unité parents. 3. Allumez l'unité bébé et l'unité parents. 4. Attendez que l'unité parents soit appariée avec l'unité bébé. Il faut attendre une minute pour que cela se produise.
Pourquoi le voyant de mise en marche de l'unité bébé et de l'unité parents ne s'allument-ils pas lorsque les unités sont allumées ?	Peut-être que l'unité parents n'est pas connectée au secteur. Insérez la fiche de l'adaptateur dans l'unité parents et insérez l'adaptateur sur une prise murale. Ensuite, appuyez et maintenez enfoncée la touche POWER pour allumer l'unité parents et établir la connexion avec l'unité bébé. Peut-être que l'unité bébé n'est pas connectée au secteur. Insérez la fiche de l'adaptateur dans l'unité bébé et insérez l'adaptateur sur une prise murale. L'unité bébé s'allume et établit une connexion avec l'unité parents.
Pourquoi mon unité parents ne se recharge-t-elle pas lorsqu'elle est branchée sur le secteur ?	Assurez-vous que l'alimentation n'est pas contrôlée par un interrupteur électronique mural. La pile rechargeable peut être détériorée par une utilisation prolongée ou défectueuse. Voir la garantie pour la réparation/le remplacement.
Pourquoi mon écran est-il en noir et blanc ?	L'écran est en noir et blanc pendant la nuit ou dans une pièce sombre lorsque la fonction de vision nocturne est activée. C'est tout à fait normal.
Pourquoi mon écran est-il ébloui ou flou lorsque je regarde mon bébé la nuit ?	La nuit ou dans une pièce sombre, l'environnement et d'autres facteurs perturbateurs, tels que l'éclairage, les objets, les couleurs et les arrière-plans, peuvent affecter la qualité de l'image sur l'écran de l'unité parents. Réglez l'angle de l'unité bébé ou placez-la à un niveau plus élevé pour éviter l'éblouissement et l'affichage flou.
Pourquoi l'écoute bébé produit-il un bruit de rétroaction ?	L'unité parents et l'unité bébé sont peut-être trop proches l'une de l'autre. • Éloignez l'unité parents de l'unité bébé jusqu'à ce que le bruit cesse ; OU • Diminuez le volume de votre unité parents.
Pourquoi l'unité parents émet-elle un signal sonore ?	L'unité bébé est peut-être hors de portée. Rapprochez l'unité parents de l'unité bébé (mais pas à moins de 1 m). L'unité parents peut ne pas disposer d'une charge suffisante pour pouvoir fonctionner normalement. Chargez la batterie de l'unité parents jusqu'à ce que l'icône de la batterie devienne pleine  .
Pourquoi l'unité parents réagit-elle trop rapidement aux autres sons ?	La température de la chambre de votre bébé est peut-être trop élevée ou trop basse. L'unité bébé capte également d'autres sons que ceux de votre bébé. Réglez le niveau de sensibilité VOX à un niveau inférieur ou diminuez le volume du haut-parleur de l'unité parents.
Pourquoi n'entends-je pas de son/pourquoi n'entends-je pas mon bébé pleurer ?	Le volume du haut-parleur de l'unité parents est peut-être trop faible. Voir Réglage du volume du haut-parleur de l'unité parents pour augmenter le volume.
Pourquoi ne puis-je pas établir une connexion ? Pourquoi la connexion est-elle perdue de temps en temps ? Pourquoi y a-t-il des interruptions du son ?	L'unité bébé est peut-être hors de portée. Rapprochez l'unité parents de l'unité bébé (mais pas à moins de 1 m). D'autres produits électroniques peuvent causer des interférences avec votre écoute bébé. Essayez d'installer votre écoute bébé le plus loin possible de ces appareils.

ENTRETIEN GÉNÉRAL DES PRODUITS

Pour que ce produit continue à bien fonctionner et à avoir une belle apparence, suivez ces directives :

- Évitez de le placer à proximité d'appareils de chauffage et de dispositifs qui génèrent des bruits électriques (par exemple, des moteurs ou des lampes fluorescentes).
- NE PAS l'exposer à la lumière directe du soleil ou à l'humidité.
- Évitez de faire tomber le produit ou de le malmenier.
- Nettoyez avec un chiffon doux.
- NE PAS immerger l'unité parents et l'unité bébé dans l'eau et ne pas les nettoyer sous le robinet.
- N'utilisez PAS de nettoyants liquides ou en aérosol.
- Assurez-vous que l'unité parents et l'unité bébé sont sèches avant de les connecter à nouveau au secteur.

STOCKAGE

Si vous n'utilisez pas l'écoute bébé pendant un certain temps, rangez l'unité parents, l'unité bébé et les adaptateurs dans un endroit frais et sec.

SURVEILLANCE PAR UN ADULTE

- Cet écoute bébé ne doit être utilisé que par des adultes.
- Ne placez pas l'unité bébé à l'intérieur du parc ou du lit du bébé.
- Pour assurer la sécurité de vos enfants, ne les laissez pas toucher ou jouer avec l'écoute bébé et ses accessoires. CE N'EST PAS UN JOUET.

DÉCLARATION DE CONFORMITÉ

Ce produit est destiné à être utilisé en Europe.

Cet équipement est conforme aux exigences essentielles de la directive 2014/53/CE sur les équipements hertziens et les équipements terminaux de télécommunications.

Vtech Telecommunications Ltd. déclare par la présente que cet écoute bébé vidéo VM3263 est conforme aux exigences essentielles et autres dispositions pertinentes de la directive 2014/53/CE.



La déclaration de conformité pour le VM3263 est disponible à l'adresse suivante www.vtech.com/rtte-directive.

ÉLIMINATION DES PILES RECHARGEABLES AINSI QUE DU PRODUIT



Les symboles poubelles barrés sur les produits et les piles rechargeables et piles, ou sur leurs emballages respectifs, indiquent qu'ils ne doivent pas être jetés dans les ordures ménagères, car ils contiennent des substances qui peuvent être nocives pour l'environnement et la santé humaine.



Les symboles chimiques Hg, Cd ou Pb, lorsqu'ils sont marqués, indiquent que la pile rechargeable contient plus de mercure (Hg), de cadmium (Cd) ou de plomb (Pb) que la valeur spécifiée dans la directive relative aux piles et aux accumulateurs (2006/66/CE).

La barre pleine indique que le produit a été mis sur le marché après le 13 août 2005.

Protéger l'environnement en éliminant votre produit ou vos accumulateurs de manière responsable.

SERVICE CLIENTÈLE ET GARANTIE DES PRODUITS



SERVICE CLIENTÈLE ET GARANTIE

IMPORTANT

Veillez conserver le reçu comme preuve d'achat.

Service clientèle

Vous êtes propriétaire d'un produit de qualité de VTech®, fabriqué avec soin et soumis à des contrôles de qualité stricts.

La garantie ne couvre pas les situations suivantes :

- Dommages au produit dus à une utilisation inappropriée.
- Réparations ou modifications non autorisées du produit.
- Dommages causés par le non-respect du mode d'emploi.
- Piles rechargeables défectueuses ou dommages causés par une fuite de la pile rechargeable.
- Les dommages causés par un emballage défectueux ou inefficace pendant le transport ou tout autre dommage causé pendant le transport.
- Détérioration de l'écran LCD.

Si vous avez des questions, veuillez contacter notre service clientèle :

www.vtechphones.eu

Importateur : Snom Technology GmbH.
Aroser Allee 66, 13407, Berlin, Allemagne
Fabricant : VTech Telecommunications Ltd.
23/F., Tai Ping Industrial Centre, Block 1, 57 Ting Kok Road, Tai Po, Hong Kong.



Les spécifications sont sujettes à changement sans préavis.
© 2023 VTech Telecommunications Ltd. Tous droits réservés.
06/23. VM3263_SNOM_QSG_FR_V1



2,8" Video Baby Monitor con Luce Notturna e telecamera orientabile



vtech®

Guida di avvio rapido

SPECIFICHE TECNICHE

Controllo di frequenza	Sintetizzatore PLL a controllo di cristallo
Frequenza di trasmissione	Unità bambino: 2405 - 2475 MHz Unità genitore: 2405 - 2475 MHz Potenza massima utilizzata dal trasmettitore: 0,1 W (100 mW)
Canali	32
LCD	LCD a colori da 2,8" (QVGA 320x240 pixel)
Raggio d'azione nominale	Il raggio d'azione effettivo può variare a seconda delle condizioni ambientali al momento dell'utilizzo.
Requisiti di alimentazione	Unità genitore: Batteria al litio da 3,6 V, 2600 mAh, 9,36 Wh Alimentatore unità bambino: Uscita: 5 V DC @ 1 A Alimentatore unità genitore: Uscita: 5 V DC @ 1 A

Crediti:

Il file audio *Background Noise* è stato creato da Caroline Ford ed è usato sotto licenza di Creative Commons.

Il file audio *Stream Noise* è stato creato da Caroline Ford ed è usato sotto licenza di Creative Commons.

ISTRUZIONI IMPORTANTI PER LA SICUREZZA

La targhetta applicata si trova nella parte inferiore della base dell'unità bambino.

Durante l'utilizzo del dispositivo si devono sempre seguire le precauzioni di sicurezza di base per ridurre il rischio di incendio, scosse elettriche e lesioni, e i seguenti punti:

1. Seguire tutte le avvertenze e le istruzioni indicate sul prodotto.
2. È richiesta l'impostazione da parte di adulti.
3. **ATTENZIONE:** Non installare l'unità bambino ad un'altezza superiore ai 2 metri.
4. Questo prodotto è progettato come un aiuto. Non è un sostituto di un'adeguata e responsabile supervisione da parte di un adulto e non deve essere usato come tale.
5. Questo prodotto non è destinato all'uso come monitor medico.
6. Non utilizzare questo prodotto vicino all'acqua, ad esempio vicino a vasche da bagno, lavandini, piscine o docce.
7. **ATTENZIONE:** Utilizzare solo la batteria fornita. L'uso di un tipo di batteria errato per l'unità genitore può causare l'esplosione. Durante l'uso, lo stoccaggio o il trasporto, la batteria non può essere sottoposta a temperature estreme (alte o basse) e a bassa pressione dell'aria ad alta quota. Lo smaltimento della batteria nel fuoco o in un forno caldo, lo schiacciamento il taglio meccanico possono provocare un'esplosione. Lasciare la batteria in un ambiente circostante a temperatura estremamente elevata può provocare un'esplosione o la fuoriuscita di liquido infiammabile di gas. La batteria, sottoposta ad una pressione d'aria estremamente bassa, può provocare un'esplosione o la perdita di liquido o gas infiammabile. Smaltire le batterie usate secondo le informazioni nelle istruzioni.
8. Utilizzare solo gli adattatori forniti con questo prodotto. L'errata polarità o tensione dell'adattatore può danneggiare seriamente il prodotto.



Informazioni sull'adattatore di alimentazione:

Potenza di uscita dell'unità genitore: 5 V DC 1 A
V Tech Telecommunications Ltd.

Modello: VT05EEU05100

Potenza di uscita dell'unità bambino: 5 V CC 1 A.
V Tech Telecommunications Ltd.

Modello: VT05EEU05100



Informazioni sulla batteria ricaricabile:

Zhuhai Great Power Energy Co., Ltd.
Batteria al litio da 3,6 V, 2600 mAh, 9,36 Wh;

Modello: ICR18650-2.6Ah-3.6V-1S1P

9. L'adattatore di alimentazione deve essere montato correttamente in posizione verticale o a pavimento. I terminali della spina non sono progettati per tenerla in posizione se inserita in un soffitto, sotto il tavolo o nella presa nell'armadio.
10. Per i dispositivi collegabili a spina (alimentatore), la presa dovrebbe essere installata vicino e deve essere facilmente accessibile.
11. Scollegare dalla presa di corrente prima della pulizia. Non utilizzare detergenti liquidi o aerosol. Per la pulizia utilizzare un panno umido.
12. Non modificare gli adattatori di alimentazione o sostituirli con altri adattatori in quanto si può provocare una situazione di pericolo.
13. Non lasciare nulla sui cavi di alimentazione. Non posizionare il prodotto nei luoghi dove i cavi possono essere calpestati o piegati.
14. Per azionare il prodotto utilizzare solo la fonte di alimentazione indicata sull'etichetta con marcatura. Se non si è sicuri del tipo di alimentazione elettrica nella propria abitazione, consultare il proprio rivenditore o il fornitore di elettricità.
15. Non sovraccaricare le prese a muro e non utilizzare una prolunga.
16. Non collocare questo prodotto su un tavolo, uno scaffale, un supporto o altre superfici instabili.
17. Questo prodotto non deve essere collocato in aree senza un'adeguata ventilazione. Le fessure e le aperture sul retro o sul fondo di questo prodotto sono progettate per la ventilazione. Non posizionare il prodotto su una superficie morbida come un letto, un divano o un tappeto per proteggerle dal surriscaldamento; stare attenti a non bloccare queste aperture. Il prodotto non deve mai essere collocato vicino o sopra un radiatore o una fonte di calore.
18. Non spingere mai oggetti di qualsiasi tipo attraverso le fessure perché potrebbero foccare punti di tensione pericolosi o creare un corto circuito. Non versare mai liquidi di alcun tipo sul prodotto.

19. Per ridurre il rischio di scosse elettriche, non smontare il prodotto, ma portarlo in un centro di assistenza autorizzato. Lo smontaggio o la rimozione di parti del prodotto attraverso zone diverse dalla porta della batteria può esporre l'utente a tensioni pericolose o altri rischi. Un riassetto non corretto può causare scosse elettriche durante il successivo utilizzo del prodotto.
20. Ogni volta dopo che le unità vengono riaccese o spostate si deve testare la ricezione del suono.
21. Esaminare periodicamente tutti i componenti per verificare la presenza di eventuali danni.
22. Durante l'utilizzo dei determinati dispositivi elettronici, come baby monitor, telefoni cordless, ecc. il rischio di perdita della privacy è molto basso. **Per proteggere la tua privacy assicurati che il prodotto non sia mai stato utilizzato prima dell'acquisto, reimpostalo periodicamente spegnendo e poi accendendo le unità, spegnere il baby monitor se non si intende utilizzarlo per un certo periodo di tempo.**
23. I bambini devono essere sorvegliati per assicurarsi che non giochino con il prodotto.
24. Le piccole parti di questo monitor possono essere ingerite da neonati o bambini piccoli. Tenere queste parti fuori dalla portata dei bambini.
25. Il prodotto non è destinato all'uso da parte di persone (compresi i bambini) con ridotte capacità fisiche, sensoriali o mentali, a cui manca esperienza e conoscenza, a meno che non siano stati incaricati alla supervisione e abbiano ottenuto le istruzioni sull'uso dell'apparecchio da una persona responsabile della loro sicurezza.

CONSERVARE QUESTE ISTRUZIONI

Avvertenze

- Utilizzare e conservare il prodotto a temperatura tra lo 0 °C e i 40 °C.
- L'uso improprio delle batterie può causare rischi di ustioni, incendi o esplosioni.
- Le batterie non devono essere esposte a calore eccessivo come il sole o il fuoco.
- Non esporre il prodotto al freddo estremo, al calore o alla luce diretta del sole. Non mettere il prodotto vicino ad una fonte di riscaldamento.
-  **Avvertimento**—Casi di strangolamento—Si sono verificati i casi in cui i bambini si sono STRANGOLATI con i cavi. Tenere questo cavo fuori dalla portata dei bambini (a più di 0,9 m di distanza). Non rimuovere l'etichetta di avvertenza sul cavo dell'adattatore.
- Non posizionare mai le unità telecamera all'interno della culla o del box per bambini. Non coprire mai le unità telecamera o l'unità genitore con asciugamani, una coperta o oggetti simili.
- Altri prodotti elettronici possono causare interferenze con la telecamera. Provare ad installare la telecamera il più lontano possibile da questi dispositivi elettronici: router wireless, radio, telefoni cellulari, interfon, monitor da camera, televisori, personal computer, elettrodomestici da cucina e telefoni cordless.



Avvertenze per portatori di pacemaker

Pacemaker (solo per dispositivi digitali senza fili); Wireless Technology Research, LLC (di seguito denominata WTR). Un organismo di ricerca indipendente, ha eseguito una valutazione completa dell'impatto dei dispositivi wireless su impianti pacemaker. La raccomandazione WTR per i medici, confermata dal Dipartimento per gli alimenti e i medicinali degli Stati Uniti, è la seguente:

Portatori di pacemaker

- Non avvicinare i dispositivi wireless a meno di 15 cm dal pacemaker.
- NON collocare dispositivi wireless ACCESI direttamente sul corpo di un portatore del pacemaker esattamente dov'è impiantato - ad esempio in un taschino sul petto.

Tuttavia, la valutazione di WTR non ha dimostrato che i portatori del pacemaker impiantati siano a rischio per la presenza di persone che utilizzano dispositivi wireless nelle vicinanze.

Campi elettromagnetici (CEM)

Il prodotto Vtech oggetto del presente manuale soddisfa tutti gli standard applicabili per i campi elettromagnetici (CEM). I risultati scientifici disponibili indicano che l'utilizzo del prodotto conforme alle istruzioni d'uso è sicuro.



CONTENUTO DELLA CONFEZIONE

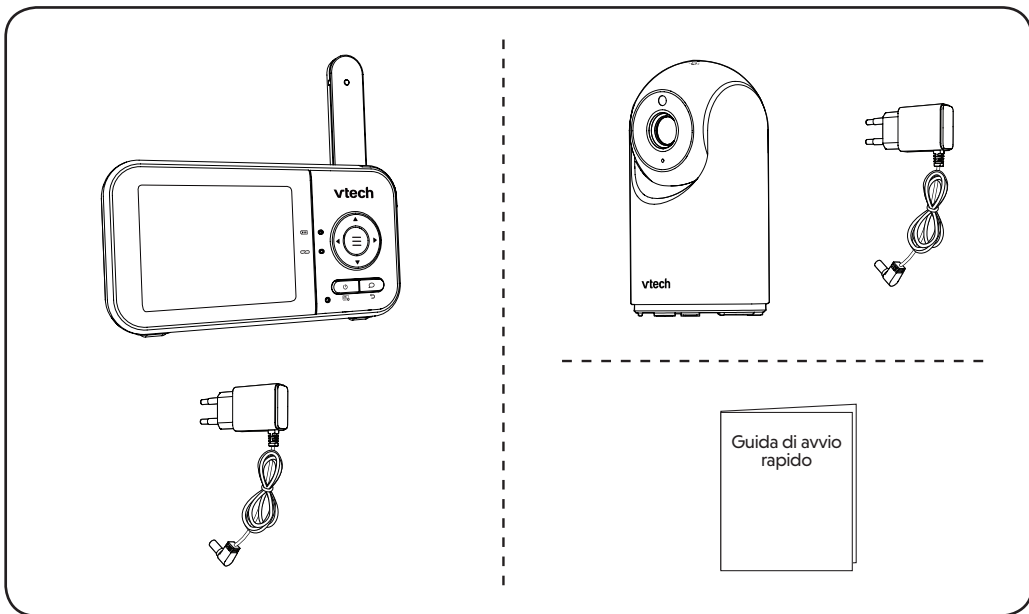

1 COLLEGARE IL BABY MONITOR

NOTE

- La batteria ricaricabile è integrata nell'unità genitore.
- Utilizzare solo gli adattatori forniti con questo prodotto.
- Assicurarsi che l'unità genitore e l'unità bambino non siano collegate a una presa elettrica controllata elettronicamente.
- Collegare gli adattatori di alimentazione solo in posizione verticale o a pavimento. I terminali degli adattatori non sono progettati per sostenere il peso dell'unità genitore e dell'unità bambino, quindi non collegarli al soffitto, sotto il tavolo o alle prese dell'armadio. In caso contrario, gli adattatori potrebbero non collegarsi correttamente alle prese.
- Assicurarsi che l'unità genitore, l'unità bambino e i cavi dell'adattatore di alimentazione siano fuori dalla portata dei bambini.

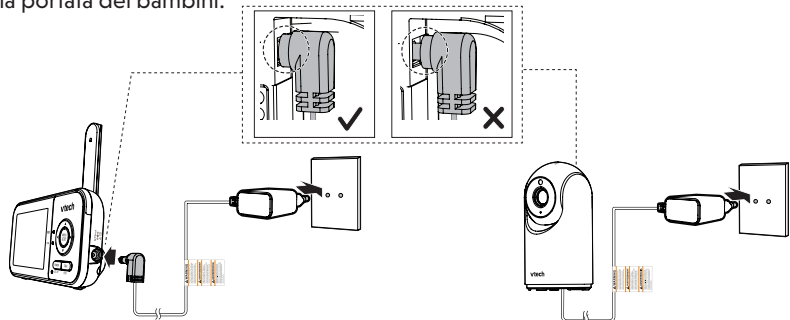

1 COLLEGARE IL BABY MONITOR (CONT.)



Caricare la batteria dell'unità genitore

Dopo aver collegato e acceso l'unità genitore, la batteria verrà caricata automaticamente.

NOTE

- Prima di utilizzare il baby monitor per la prima volta mettere in carica le batterie dell'unità genitore per 12 ore. Quando la batteria dell'unità genitore è completamente carica, i segmenti dell'icona della batteria diventano fissi .
- Ci vuole più tempo per caricare la batteria quando l'unità genitore è accesa. Per ridurre il tempo di ricarica, spegnere l'unità genitore durante la ricarica.
- Il tempo di standby varia a seconda del livello di sensibilità impostato, dell'uso effettivo e dell'età della batteria.

L'icona della batteria indica lo stato della batteria (vedi la seguente tabella).

INDICATORI DELLA BATTERIA	STATO DELLA BATTERIA	AZIONE
Lo schermo visualizza  . La spia  lampeggia.	La batteria ha una carica molto bassa e può essere utilizzata solo per un breve periodo di tempo.	Ricaricare la batteria senza interruzioni (per circa 30 minuti).
L'icona della batteria diventa solida  .	La batteria è completamente carica.	Per mantenere la batteria carica collegarla all'alimentazione CA quando è in uso.

2 ACCENSIONE E SPEGNIMENTO DEL BABY MONITOR

- 1 Collegare l'unità bambino a un alimentatore per accenderla. Scollegare l'unità bambino per spegnerla.

- 2 Tenere premuto  per accendere o spegnere l'unità genitore.

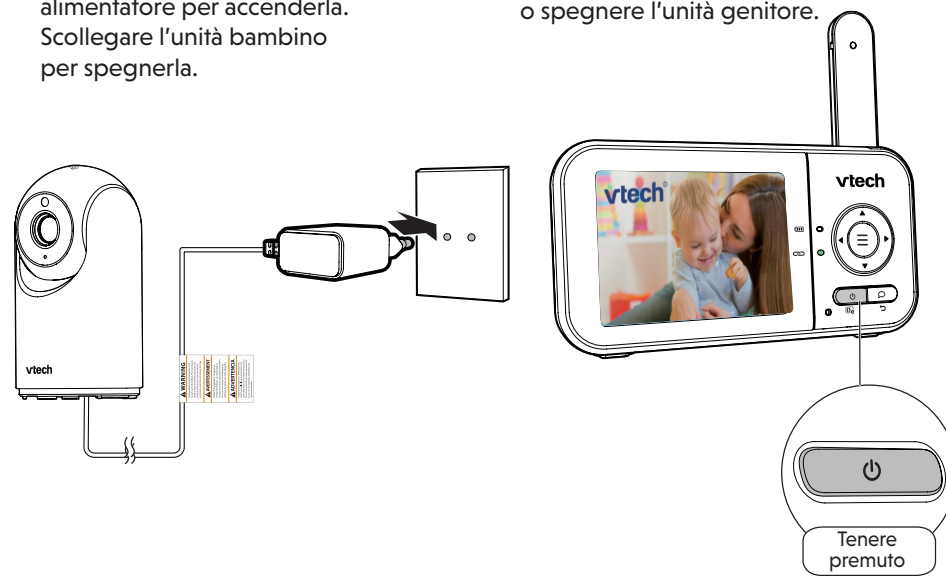

3 POSIZIONARE IL BABY MONITOR

⚠ ATTENZIONE

- Tenere l'unità bambino fuori dalla portata del vostro bambino. Non posizionare mai l'unità bambino all'interno della culla o del box per bambini.

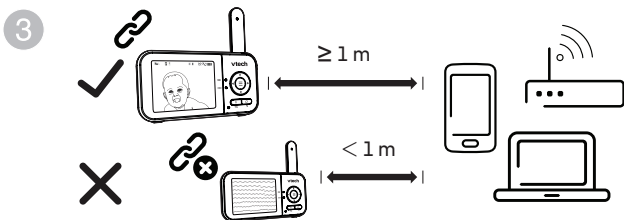
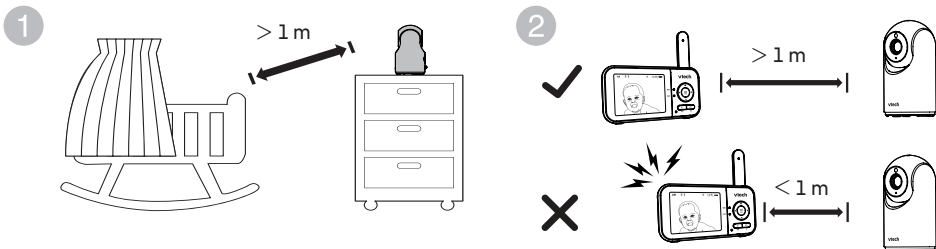

⚠ CAUTION

- Il volume predefinito dell'unità genitore è al livello 3 e il volume massimo è il livello 5. Se si avverte un rumore di feedback dal baby monitor durante il posizionamento:



- Assicurarsi che l'unità bambino e l'unità genitore siano a più di 1 metro l'una dall'altra, OPPURE
- Abbassare il volume dell'unità genitore.

📄 NOTA

- Per evitare interferenze da altri dispositivi elettronici, posizionare il baby monitor ad almeno 1 metro di distanza da dispositivi come router wireless, forni a microonde, telefoni cellulari e computer.

4 VERIFICA STATO

Una volta accesa, l'unità genitore visualizza l'immagine dell'unità bambino e la spia LED  si accende.

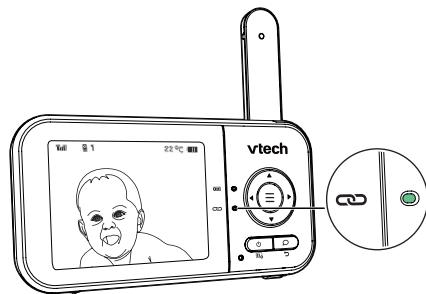

INFORMAZIONI GENERALI - UNITÀ BAMBINO

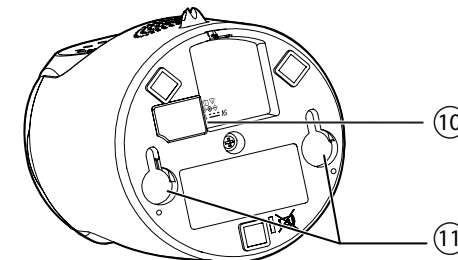
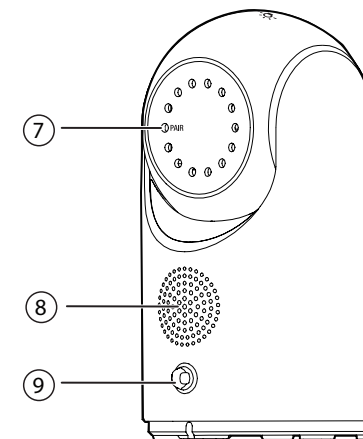
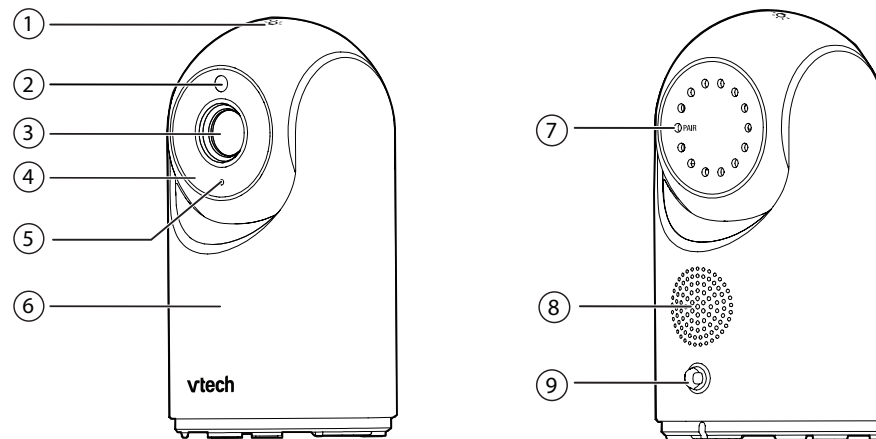

- | | |
|---|---|
| 1.  Pulsante della luce notturna | 7. Tasto PAIR |
| 2. Sensore luminosità | • L'unità genitore e l'unità bambino fornite sono già abbinata. |
| 3. Lente della telecamera | 8. Altoparlante |
| 4. LED a infrarossi | 9. Sensore di temperatura |
| 5. Microfono | 10. Presse di alimentazione |
| 6. Luce notturna | 11. Fessure per il montaggio a parete |



INFORMAZIONI GENERALI - UNITÀ GENITORE

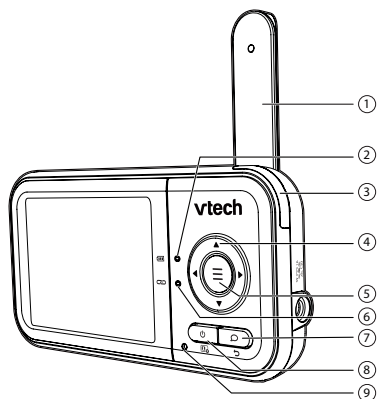

1. **Antenna**
2. **Spia LED batteria**
3. **Spia luminosa di livello sonoro a 3 livelli**
4. **Tasti freccia**
5. **≡ MENU/SELECT**
6. **Spia LED LINK**
 - Accesa quando l'unità genitore è collegata all'unità bambino.
 - Lampeggia quando si perde il collegamento con l'unità bambino.
7. **TALK / EXIT**
 - Tenere premuto per parlare con l'unità bambino.
 - All'interno di un sottomenu, premere per uscire.
8. **POWER / LCD OFF**
9. **Microfono**
10. **Presa di alimentazione**
11. **RESET**
 - Forza il riavvio dell'unità genitore.
12. **Altoparlante**

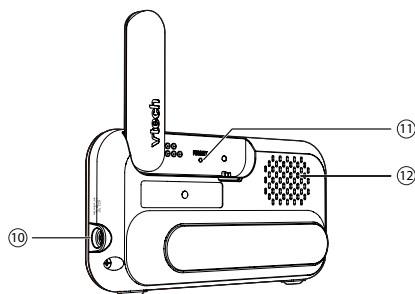

FUNZIONAMENTO DI BASE - UNITÀ GENITORE

Utilizzare il menu

Premere **≡** per accedere al menu o salvare un'impostazione. È possibile utilizzare l'unità genitore per impostazioni o operazioni avanzate, come riprodurre o interrompere la ninna nanna dell'unità bambino o regolare la sensibilità sonora dell'unità bambino.

Mentre si è nel menu:

- Premere **◀▶** per scorrere tra le opzioni del menu.
- Premere **▲▼** per selezionare un elemento.
- Premere **≡** per confermare la selezione.
- Premere **TALK / EXIT** per uscire dal menu e tornare alla visualizzazione in diretta.

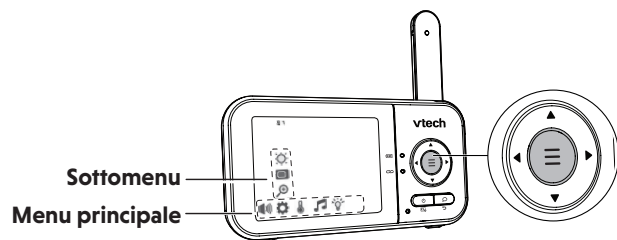

Orientare l'unità bambino

- Premere i **tasti freccia ▲▼◀▶** per eseguire la panoramica e l'inclinazione dell'unità bimbo.

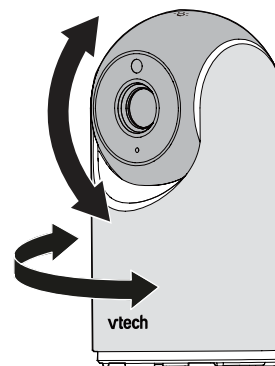

Parlare all'unità bambino

Tenere premuto **TALK** e parlare con l'unità genitore. La voce viene trasmessa all'unità bambino. Dopo aver parlato, rilasciare il tasto **TALK** per sentire di nuovo il bambino.

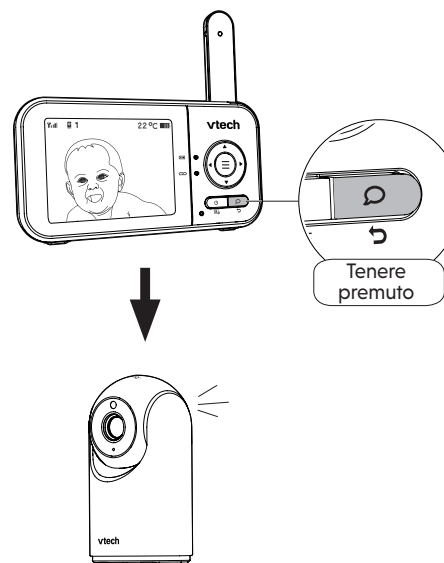

Zoom

1. Premere **≡** quando l'unità è inattiva.
2. Selezionare **🔍**.
3. Premere **▲** o **▼** per scegliere **2X** (Zoom avanti) o **1X** (Zoom indietro), quindi premere **≡** per confermare la selezione.

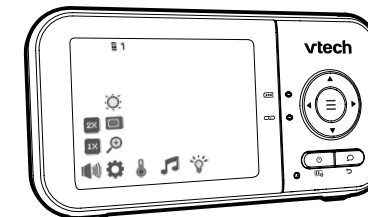

Spegnere lo schermo

Premere **POWER / LCD OFF** per spegnere lo schermo. Si potranno ancora sentire dei suoni dall'unità bambino selezionata.

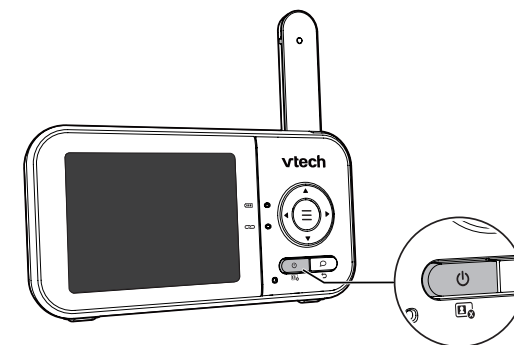

☀ CONSIGLIO

- Premere un tasto qualsiasi sull'unità genitore per riaccendere lo schermo.

Icone del menu principale

Menu principale Sub-menu

Volume



- Regola il volume dell'altoparlante dell'unità genitore.

Impostazioni



Timer spegnimento schermo

- Per risparmiare energia, lo schermo dell'unità genitore si spegne dopo il periodo di tempo selezionato, ma è comunque possibile ascoltare il bambino mentre lo schermo è spento.

Sensibilità VOX (Avviso attivato dalla voce).

- Se è selezionata la funzionalità **VOX**, lo schermo dell'unità genitore si accenderà automaticamente quando i suoni rilevati superano un certo livello. Regolare la sensibilità del microfono dell'unità bambino; maggiore è il livello di sensibilità, più sensibile sarà l'unità bambino nel rilevare i suoni da trasmettere all'unità genitore. Per ulteriori dettagli, consultare la sezione **Sensibilità al suono e attivazione** del suono. L'unità genitore si spegnerà di nuovo dopo 50 secondi se il suono rilevato è più basso del livello impostato.

NOTA

- Se spento, lo schermo dell'unità genitore si accende comunque quando riceve avvisi, ad esempio, perdita di collegamento tra unità genitore e unità bambino o batteria scarica.

Luminosità

- Regola il livello di luminosità dello schermo LCD dell'unità genitore.

Menu principale Sub-menu



- Ingrandisce e rimpicciolisce il video visualizzato dall'unità bambino.

Temperatura



- Imposta il formato della temperatura visualizzata in Fahrenheit (°F) o Celsius (°C).



- Imposta la temperatura minima/massima.



- Attiva/disattiva il segnale acustico di avviso temperatura.

- Imposta l'unità genitore in modo che emetta un segnale acustico ogni volta che la temperatura ambiente rilevata dall'unità bambino non rientra nell'intervallo di temperatura impostato.

Ninna nanna



- Seleziona tra due ninne nanne o due suoni da riprodurre o interrompere.



Volume ninna nanna

- Regola il volume dell'altoparlante dell'unità bambino durante la riproduzione di una ninna nanna.

Luce notturna



Luce notturna adattiva

- Attiva/disattiva la capacità della luce notturna di regolare automaticamente la luminosità in base alle condizioni di illuminazione circostanti.



Timer della luce notturna

- Imposta il timer per spegnere la luce.



Colore della luce notturna

- Seleziona uno degli otto colori della luce notturna.

Menu principale Sub-menu



Luce notturna ON/ OFF

- Attiva/disattiva la luce notturna.

Icone di stato



Stato connessione

- o viene visualizzata quando viene rilevata una forte intensità del segnale tra l'unità bambino e l'unità genitore.
- o viene visualizzata quando viene rilevata una moderata o bassa intensità del segnale tra l'unità bambino e l'unità genitore.



Stato vista corrente

- Mostra il numero dell'unità bambino che si sta visualizzando.



Zoom

- Viene visualizzata quando l'immagine corrente sull'unità genitore è stata ingrandita.



Visione notturna

- Viene visualizzata quando l'unità bambino osservata ha attivato la funzione di visione notturna.



Ninna nanna

- Viene visualizzata durante la riproduzione di una ninna nanna.



Risposta

- Viene visualizzata quando si risponde all'unità bambino dall'unità genitore.



Luce notturna

- Viene visualizzata quando la luce notturna dell'unità bambino è accesa.



- Viene visualizzata quando la funzione di accensione automatica della luce notturna è attivata, ma non ancora attivata dal suono.



- Viene visualizzata quando la luce notturna dell'unità bambino è stata attivata per accendersi automaticamente tramite un suono.



Allarme silenzioso

- Viene visualizzata quando il volume dell'altoparlante dell'unità genitore è impostato su zero.
- Viene visualizzata quando l'unità genitore sta comunicando con l'unità bambino.



Temperatura in tempo reale

- Visualizza la temperatura in tempo reale rilevata dall'unità bambino in Fahrenheit (°F) o Celsius (°C) (ad es. 57 °F o 14 °C).



Stato della batteria

- si attiva quando la batteria è in carica.
- viene visualizzata quando la batteria è completamente carica.
- viene visualizzata quando la batteria è scarica e deve essere ricaricata.

Icone e messaggi di avviso



Batteria scarica nell'unità genitore

La batteria è scarica e deve essere ricaricata.



L'operazione è in corso.



Temperatura troppo alta

La temperatura rilevata dall'unità bambino è superiore all'intervallo di avviso di temperatura massimo.



Temperatura troppo bassa

La temperatura rilevata dall'unità bambino è inferiore all'intervallo di avviso di temperatura minima.



Collegamento alla telecamera assente

L'unità genitore sta cercando l'unità bambino o il collegamento tra l'unità bambino e l'unità genitore è stato perso.



L'unità genitore non è collegata all'alimentatore CA.

Indicatori luminosi dell'unità genitore



- Accesa quando l'unità genitore è collegata all'unità bambino.
- Lampeggia quando si perde il collegamento con l'unità bambino visualizzata.



- Accesa quando l'unità genitore è collegata all'alimentazione CA o la batteria è in carica.
- Lampeggia quando la batteria dell'unità genitore è scarica e deve essere ricaricata.
- Spenta quando l'unità genitore è scollegata dall'alimentazione CA.

SENSIBILITÀ AL SUONO E ATTIVAZIONE DEL SUONO

Regolare la sensibilità del suono dell'unità bambino

Lo schermo dell'unità genitore si accenderà solo quando i suoni rilevati superano un certo livello. Utilizzare l'unità genitore per regolare la sensibilità del microfono dell'unità bambino. Maggiore è il livello di sensibilità, più sensibile è l'unità bambino nel rilevare i suoni trasmessi all'unità genitore. Il livello di sensibilità VOX è preimpostato al massimo livello.

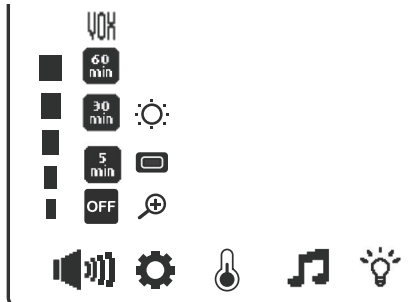

LIVELLO DI SENSIBILITÀ	Molto alto	Alto	Medio	Basso	Molto basso
DESCRIZIONE	Lo schermo dell'unità genitore si accende in caso di piccoli suoni provenienti dalla stanza del bambino (compresi i rumori di sottofondo).	Lo schermo dell'unità genitore si accende per un leggero balbettio e per i suoni più alti del bambino. Resta spento se il bambino dorme tranquillamente.	Lo schermo dell'unità genitore si accende per un forte balbettio e per i suoni più alti del bambino. Resta spento se il bambino emette suoni leggeri.	Lo schermo dell'unità genitore si accende se il bambino piange o emette suoni più forti. Resta spento se il bambino emette suoni leggeri.	Lo schermo dell'unità genitore si accende se il bambino piange fortemente o strilla. Resta spento se il bambino emette suoni leggeri.

Se è selezionata la funzionalità **VOX**, lo schermo dell'unità genitore rimane spento per risparmiare energia quando l'unità bambino rileva suoni di un livello più basso di quello impostato. Una volta che l'unità bambino rileva suoni più forti del livello di sensibilità sonora selezionato, lo schermo dell'unità genitore si accende automaticamente. Si spegnerà di nuovo dopo 50 secondi se il suono rilevato è più basso del livello impostato.

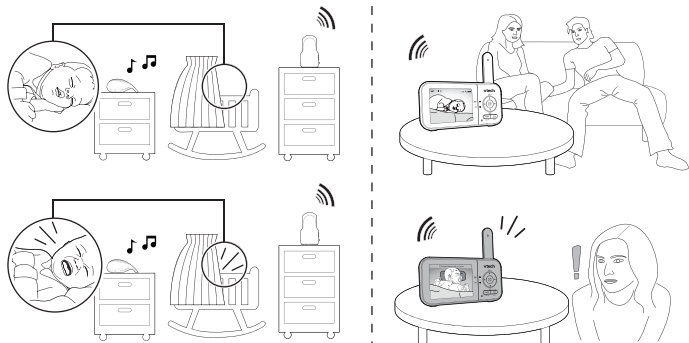

MODALITÀ SCURA

Il display dell'unità genitore si oscura per risparmiare energia dopo 10 minuti di inattività, quando non vengono premuti tasti o vengono ricevuti avvisi dall'unità bambino.



NOTA

- Quando lo schermo è oscurato, qualsiasi pressione di un tasto o messaggio di avviso attiverà lo schermo per tornare al livello di luminosità preimpostato. Dopo 10 minuti di inattività, riprenderà la modalità scura.

VISIONE NOTTURNA

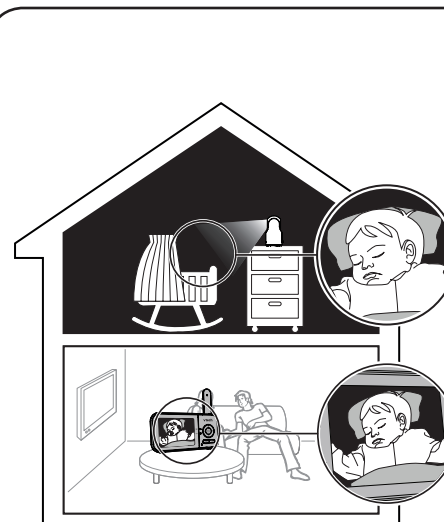

L'unità bambino è dotata di LED a infrarossi che consentono di vedere chiaramente il bambino di notte o in una stanza buia. Quando l'unità bambino visualizzata rileva bassi livelli di luce, i LED a infrarossi si accendono automaticamente. Le immagini dall'unità bambino sono in bianco e nero e viene visualizzata sullo schermo.

NOTE

- È normale vedere un breve bagliore bianco sullo schermo dell'unità genitore poiché l'unità bambino si sta adattando all'ambiente buio.
- Quando i LED a infrarossi sono accesi, le immagini sono in bianco e nero. Ciò è normale.

CONSIGLIO

- La risoluzione del display può variare a seconda dell'ambiente circostante e di altri fattori di interferenza, come illuminazione, oggetti, colori e sfondi. Regolare l'angolazione dell'unità bambino o posizionare l'unità bambino a un'altezza maggiore per evitare abbagliamenti e visualizzazioni sfocate.

MONTAGGIO A PARETE DELL'UNITÀ BAMBINO (FACOLTATIVO)



Non incluso

Sarà necessario acquistare i seguenti articoli per montare l'unità bambino:



NOTA

- I tipi di viti e ancoraggi necessari dipendono dal tipo di parete.

1

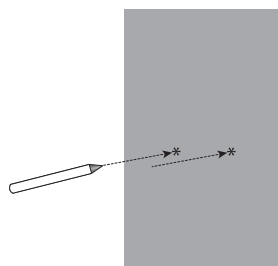

NOTA

- Verificare la potenza di ricezione e l'angolo della telecamera prima di praticare i fori.

Usa una matita per segnare due fori in parallelo. Assicurarsi che siano alla stessa distanza dei fori per il montaggio a parete sull'unità bambino.

2



Praticare due fori nel muro (punta da 5,5 mm). Se si praticano i fori in un perno, andare al passaggio 3.

-OPPURE-

Se si praticano fori in un oggetto diverso da un perno, inserire gli ancoraggi a cavo nei fori. Battere delicatamente sulle estremità con un martello fino a quando gli ancoraggi non sono in linea con il muro.

3

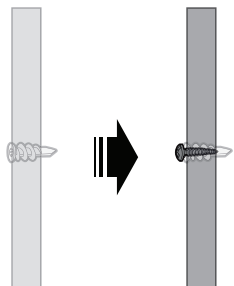

Inserire le viti nei fori e stringere le viti fino a quando sono esposti solo 6 mm delle viti.

4

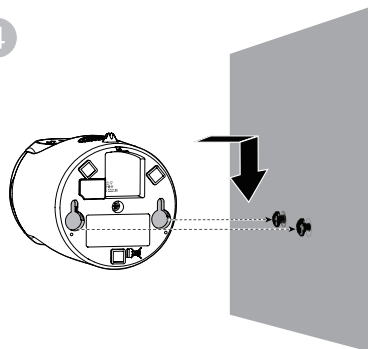

Allineare i fori di montaggio a parete sull'unità bambino con le viti sulla parete. Far scorrere l'unità bambino verso il basso finché non si blocca in posizione.

5

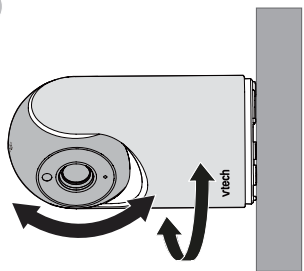

Regolare l'angolo della telecamera.

Q&A DOMANDE FREQUENTI

Di seguito sono riportate le domande più frequenti sul baby monitor.

Perché il baby monitor non risponde normalmente?	Provare quanto segue (nell'ordine elencato) come soluzioni più comuni: <ol style="list-style-type: none"> Scollegare l'alimentazione dall'unità bambino e dall'unità genitore. Attendere alcuni secondi prima di ricollegare l'alimentazione all'unità bambino e all'unità genitore. Accendere l'unità bambino e l'unità genitore. Attendere che l'unità genitore si sincronizzi con l'unità bambino. Attendere fino a un minuto affinché ciò avvenga.
Perché la spia di accensione dell'unità bambino e dell'unità genitore non si illumina quando le unità sono accese?	Forse l'unità genitore non è collegata all'alimentatore. Inserire la spina dell'adattatore nell'unità genitore e inserire l'adattatore in una presa a muro. Quindi, tenere premuto POWER per accendere l'unità genitore e stabilire la connessione con l'unità bambino. Forse l'unità bambino non è collegata all'alimentatore. Inserire la spina dell'adattatore nell'unità bambino e inserire l'adattatore in una presa a muro. L'unità bambino si accenderà e stabilirà una connessione con l'unità genitore.
Perché la mia unità genitore non si ricarica mentre è collegata all'alimentazione CA?	Assicurarsi che l'alimentazione non sia controllata da un interruttore a parete elettronico. La batteria potrebbe degradarsi a causa di un uso prolungato o essere difettosa. Vedere Garanzia per riparazione/sostituzione.
Perché il mio schermo è in bianco e nero?	Lo schermo è in bianco e nero durante la notte o in una stanza buia quando è attivata la funzione di visione notturna. Ciò è normale.
Perché ottengo un bagliore o una visualizzazione sfocata sullo schermo quando guardo il mio bambino di notte?	Durante la notte o in una stanza buia, l'ambiente circostante e altri fattori di interferenza, come illuminazione, oggetti, colori e sfondi possono influenzare la qualità dell'immagine sullo schermo dell'unità genitore. Regolare l'angolazione dell'unità bambino o posizionare l'unità bambino a un'altezza maggiore per evitare abbagliamenti e visualizzazioni sfocate.
Perché il baby monitor produce un rumore di feedback?	L'unità genitore e l'unità bambino potrebbero essere troppo vicine l'una all'altra. <ul style="list-style-type: none"> Allontanare l'unità genitore dall'unità bambino finché il rumore non cessa; O Abbassare il volume dell'unità genitore.
Perché l'unità genitore emette un segnale acustico?	L'unità bambino potrebbe essere fuori portata. Avvicinare l'unità genitore all'unità bambino (ma non meno di 1 m). L'unità genitore potrebbe non avere una carica sufficiente per il normale funzionamento dell'unità genitore. Caricare la batteria nell'unità genitore finché l'icona della batteria non diventa fissa  .
Perché l'unità genitore reagisce troppo rapidamente ad altri suoni?	La temperatura della stanza del tuo bambino potrebbe essere troppo alta o troppo bassa. L'unità bambino capta anche suoni diversi da quelli del tuo bambino. Regolare il livello di sensibilità VOX a un livello inferiore o abbassare il volume dell'altoparlante dell'unità genitore.
Perché non sento un suono/ Perché non riesco a sentire il mio bambino piangere?	Il volume dell'altoparlante dell'unità genitore potrebbe essere troppo basso. Vedi Regolare il volume dell'altoparlante dell'unità genitore per aumentare il volume.
Perché non riesco a stabilire una connessione? Perché ogni tanto la connessione si perde? Perché ci sono interruzioni audio?	L'unità bambino potrebbe essere fuori portata. Avvicinare l'unità genitore all'unità bambino (ma non meno di 1 m). Altri prodotti elettronici e prodotti wireless possono causare interferenze con il baby monitor. Provare a installare il baby monitor il più lontano possibile da questi dispositivi.

CURA GENERALE DEL PRODOTTO

Per mantenere questo prodotto funzionante e in bell'aspetto, seguire queste linee guida:

- Evitare di posizionarlo vicino ad apparecchi di riscaldamento e dispositivi che generano disturbi elettrici (ad esempio motori o lampade fluorescenti).
- NON esporlo alla luce diretta del sole o all'umidità.
- Evitare di far cadere il prodotto o di trattarlo in modo approssimativo.
- Pulire con un panno morbido umido.
- NON immergere l'unità genitore e l'unità bambino in acqua e non pulirle sotto l'acqua corrente.
- NON utilizzare spray per la pulizia o detergenti liquidi.
- Assicurarsi che l'unità genitore e l'unità bambino siano asciutte prima di ricollegarle alla rete elettrica.

CONSERVAZIONE

Quando non si utilizza il baby monitor per un certo periodo di tempo, conservare l'unità genitore, l'unità bambino e gli adattatori in un luogo fresco e asciutto.

SUPERVISIONE DEGLI ADULTI

- Questo baby monitor deve essere utilizzato solo da adulti.
- Non posizionare l'unità bambino all'interno del lettino o del box.
- Per garantire la sicurezza dei bambini, non permettere loro di toccare o giocare con il baby monitor e i suoi accessori. QUESTO NON È UN GIOCATTOLO.

DICHIARAZIONE DI CONFORMITÀ

Questo prodotto è destinato all'uso in Europa.

Questa apparecchiatura soddisfa i requisiti essenziali della Direttiva sulle apparecchiature radio e sulle apparecchiature terminali di telecomunicazione 2014/53/UE.

Vtech Telecommunications Ltd. dichiara che il presente Video Baby Monitor VM3263 è conforme ai requisiti essenziali e alle altre disposizioni pertinenti della Direttiva 2014/53/UE.

La dichiarazione di conformità del monitor VM3263 è disponibile al sito www.vtech.com/rtte-directive.



SMALTIMENTO DELLE BATTERIE E DEL PRODOTTO



I simboli del cassonetto barrato sui prodotti e sulle batterie o sulle rispettive confezioni indicano che non devono essere smaltiti nei rifiuti domestici in quanto contengono sostanze che possono essere dannose per l'ambiente e per la salute.



I simboli chimici Hg, Cd o Pb, se marcati, indicano che la batteria contiene più del valore specificato di mercurio (Hg), cadmio (Cd) o piombo (Pb) stabilito nella direttiva sulle batterie (2006/66/CE).

La barra piena indica che il prodotto è stato immesso sul mercato dopo il 13 agosto 2005.

Contribuire a proteggere l'ambiente smaltendo il prodotto o le batterie in modo responsabile

SERVIZIO CLIENTI E GARANZIA DEL PRODOTTO



SERVIZIO CLIENTI E GARANZIA

IMPORTANTE

Si prega di conservare la ricevuta come prova di acquisto.

Servizio clienti

Sei il proprietario di un prodotto di qualità VTech®, prodotto con cura e sotto severi controlli di qualità.

La garanzia non copre quanto segue:

- Danneggiamento del prodotto dovuto a uso improprio.
- Riparazioni o modifiche non autorizzate al prodotto.
- Danni causati dalla mancata osservanza delle istruzioni per l'uso.
- Batterie difettose o danni causati da perdite della batteria.
- Danni causati da imballaggi difettosi o inefficaci utilizzati durante il trasporto o danni causati durante il trasporto.
- Danni al display LCD.

In caso di domande, si prega di contattare il nostro Servizio Clienti:

www.vtechphones.eu

Importatore: Snom Technology GmbH.

Aroser Allee 66, 13407, Berlino, Germania

Produttore: VTech Telecommunications Ltd.

23/F., Tai Ping Industrial Centre, Block 1, 57 Ting Kok Road, Tai Po, Hong Kong.



Le specifiche sono soggette a modifiche senza preavviso.
© 2023 VTech Telecommunications Ltd.
Tutti i diritti riservati. 06/23. VM3263_SNOM_QSG_IT_V1.



Monitor vídeo para bebé de 2,8" com luz noturna e câmerade rotação horizontal e vertical



vtech®

Guia de início rápido

ESPECIFICAÇÕES TÉCNICAS

Controlo da frequência	Sintetizador PLL controlado por cristal
Frequência de transmissão	Unidade de bebé: 2405 - 2475 MHz Unidade para pais: 2405 - 2475 MHz Potência máxima utilizada pelo transmissor: 0,1 W (100 mW)
Canais	32
LCD	LCD a cores de 2,8" (7,1 cm) (QVGA 320x240 pixéis)
Intervalo efetivo nominal	O intervalo de funcionamento real pode variar de acordo com as condições ambientais no momento da utilização.
Requisitos de potência	Unidade para pais: Bateria de iões de Lítio de 3,6 V, 2600 mAh, 9,36 Wh Adaptador de corrente para unidade de bebé: Saída: 5 V CC a 1 A Adaptador de corrente para unidade para pais: Saída: 5 V CC a 1 A

Créditos:

O ficheiro de som *Ruído de Fundo* foi criado por Caroline Ford e é utilizado sob a licença Creative Commons.

O ficheiro de som *Ruído de Ribeiro* foi criado por Caroline Ford e é utilizado sob licença da Creative Commons.

INSTRUÇÕES DE SEGURANÇA IMPORTANTES

A etiqueta de identificação aplicada está localizada no fundo da base da unidade de bebé.

Ao utilizar o seu equipamento, devem ser sempre cumpridas as precauções básicas de segurança para reduzir o risco de incêndio, choque elétrico e lesões, incluindo as seguintes:

1. Siga todos os avisos e instruções assinalados no produto.
2. É necessária configuração por um adulto.
3. **CUIDADO:** Não instale a unidade de bebé a uma altura superior a 2 metros.
4. Este produto está previsto como um apoio. Não é um substituto da supervisão responsável e adequada realizada por um adulto e não deve ser utilizado dessa forma.
5. Este produto não se destina a ser utilizado como um monitor médico.
6. Não utilize este produto perto de água como, por exemplo, perto de uma banheira, lavatório, piscina ou duche.
7. **CUIDADO:** Utilize apenas a bateria fornecida. Pode existir um risco de explosão caso o tipo errado de bateria seja utilizado para a unidade para pais. A bateria não pode ser sujeita a temperaturas extremas baixas ou elevadas e baixa pressão de ar a grande altitude durante a utilização, armazenamento ou transporte. A eliminação da bateria através de fogo ou forno quente, esmagamento ou corte mecânico pode resultar numa explosão. Deixar a bateria exposta a uma temperatura ambiente extremamente elevada pode resultar numa explosão ou na fuga de líquido ou gás inflamável. Caso a bateria seja sujeita a pressão do ar extremamente baixa, pode ocorrer numa explosão ou uma fuga de líquido ou gás inflamável. Elimine as baterias gastas de acordo com a informação nas instruções.
8. Utilize apenas os adaptadores de corrente incluídos com este produto. Uma polaridade ou tensão incorreta do adaptador de corrente pode danificar gravemente o produto.



Informação sobre o adaptador de corrente:

Saída da unidade para pais: 5 V CC 1 A

VTech Telecommunications Ltd.

Modelo: VT05EEU05100

Saída da unidade de bebé: 5 V CC 1 A.

VTech Telecommunications Ltd.

Modelo: VT05EEU05100



Informações sobre a bateria recarregável:

Zhuhai Great Power Energy Co., Ltd.

Bateria de iões de lítio, 3,6 V, 2600 mAh, 9,36 Wh;

Modelo: ICR18650-2.6Ah-3.6V-1S1P

9. O adaptador de corrente destina-se a ser corretamente orientado numa posição vertical ou de montagem no chão. Os pernos não estão concebidos para segurar a ficha no lugar caso esta seja ligada numa tomada no teto, por baixo de uma mesa ou armário.
10. Para equipamento de ligar a tomada, a tomada (adaptador de corrente) deve ser instalada perto do equipamento e deve ser de fácil acesso.
11. Desligue este produto da tomada de parede antes de limpar. Não utilize líquidos ou produtos de limpeza em aerossol. Utilize um pano húmido para limpeza.
12. Não modifique os adaptadores de corrente nem os substitua por outros adaptadores, uma vez que isto causa uma situação perigosa.
13. Não permita que nada fique pousado sobre os cabos de alimentação. Não instale este produto num local onde os cabos estejam num local de passagem ou estejam dobrados.
14. Este produto deve ser operado apenas a partir do tipo de fonte de alimentação indicado na etiqueta de marcação. Caso não tenha a certeza do tipo de fornecimento de energia elétrica em sua casa, consulte o seu revendedor ou a companhia elétrica.
15. Não sobrecarregue tomadas de parede ou opte por utilizar uma extensão.
16. Não coloque este produto numa mesa instável, prateleira, suporte ou outras superfícies instáveis.
17. Este produto não deve ser colocado numa área onde não esteja disponível ventilação adequada. As ranhuras e aberturas na traseira ou fundo deste produto são fornecidas para ventilação. Para o proteger contra sobreaquecimento, estas aberturas não devem ser bloqueadas colocando o produto numa superfície mole tal como uma cama, sofá ou tapete. Este produto nunca deve ser colocado junto ou sobre um radiador ou fonte de calor.
18. Nunca insira objetos de qualquer tipo através das ranhuras deste produto, estes podem tocar em pontos de tensão perigosa ou criar um curto-circuito. Nunca derrame líquido de qualquer tipo

sobre o produto.

19. Para reduzir o risco de choque elétrico, não desmonte este produto. Em vez disso, leve-o a uma instalação de assistência autorizada. A desmontagem ou remoção de partes do produto sem ser através da porta da bateria pode expô-lo a tensões perigosas ou outros riscos. Uma nova montagem incorreta pode causar choque elétrico quando o produto for utilizado posteriormente.
20. Deve testar a receção do som sempre que liga as unidades ou desloque um dos componentes.
21. Examine periodicamente todos os componentes quanto a danos.
22. Existe um risco muito reduzido de perda de privacidade ao utilizar determinados dispositivos eletrónicos, como monitores de bebé, telefones sem fios, etc. **Para proteger a sua privacidade, certifique-se que o produto nunca foi utilizado antes da compra, reponha o monitor de bebé periodicamente ao desligar e voltar a ligar as unidades e desligue o monitor de bebé caso não pretenda utilizá-lo durante bastante tempo.**
23. As crianças devem ser supervisionadas para garantir que não brincom com o produto.
24. As pequenas peças deste monitor podem ser ingeridas por bebés ou crianças pequenas. Mantenha estas peças fora do alcance das crianças.
25. O produto não foi previsto para ser utilizado por pessoas (inclusive crianças) com capacidades físicas, sensoriais ou mentais reduzidas ou com falta de experiência e conhecimento, salvo se receberem supervisão ou instrução sobre a utilização do aparelho por uma pessoa responsável pela sua segurança.

GUARDE ESTAS INSTRUÇÕES

Cuidados

- Utilize e armazene o produto a uma temperatura entre 0 °C e 40 °C.
- As baterias mal manuseadas podem causar queimaduras, incêndios ou explosões.
- As baterias não devem ser expostas a calor excessivo tal como luz solar intensa ou fogo.
- Não exponha o produto ao frio ou calor excessivo ou à luz solar direta. Não coloque o produto próximo de uma fonte de calor.
- **Aviso—Risco de estrangulamento—**Já aconteceu crianças **ESTRANGULAREM-SE** com cabos. Mantenha este cabo longe do alcance das crianças (a mais de 0,9 m de distância). Não remova a etiqueta de aviso no cabo do adaptador.
- Nunca coloque a(s) unidade(s) de câmara dentro do berço ou parque para bebés. Nunca cubra a(s) unidade(s) de câmara ou para pais com algo como uma toalha ou cobertor.
- Outros produtos eletrónicos podem causar interferência com a unidade de câmara. Tente instalar a unidade de câmara o mais afastada possível destes dispositivos eletrónicos: routers sem fios, rádios, telemóveis, intercomunicadores, monitores de quartos, televisões, computadores pessoais, eletrodomésticos e telefones sem fios.

Precauções para utilizadores com pacemakers implantados

Pacemakers cardíacos (aplica-se apenas a dispositivos digitais sem cordas):

Wireless Technology Research, LLC (WTR), uma entidade de investigação independente, conduziu uma avaliação multidisciplinar sobre a interferência entre dispositivos sem fios portáteis e pacemakers cardíacos implantados. Financiada pela U.S. Food and Drug Administration, a WTR recomenda aos médicos que:

Pacientes com pacemaker

- Devem manter dispositivos sem fios a uma distância superior a 15 cm do implante de pacemaker.
- **NÃO** devem colocar dispositivos sem fios diretamente sobre o pacemaker, como num bolso de peito, quando este estiver ligado.

A avaliação da WTR não identificou nenhum risco para os espectadores com pacemakers de outras pessoas que utilizem dispositivos sem fios.

Campos eletromagnéticos (CEM)

Este produto da VTech está em conformidade com todas as normas relevantes relativas a campos eletromagnéticos (CEM). Se utilizado corretamente e de acordo com as instruções descritas neste manual do utilizador, o produto é seguro para uso com base nas evidências científicas disponíveis até hoje.



O QUE ESTÁ INCLUÍDO NA CAIXA

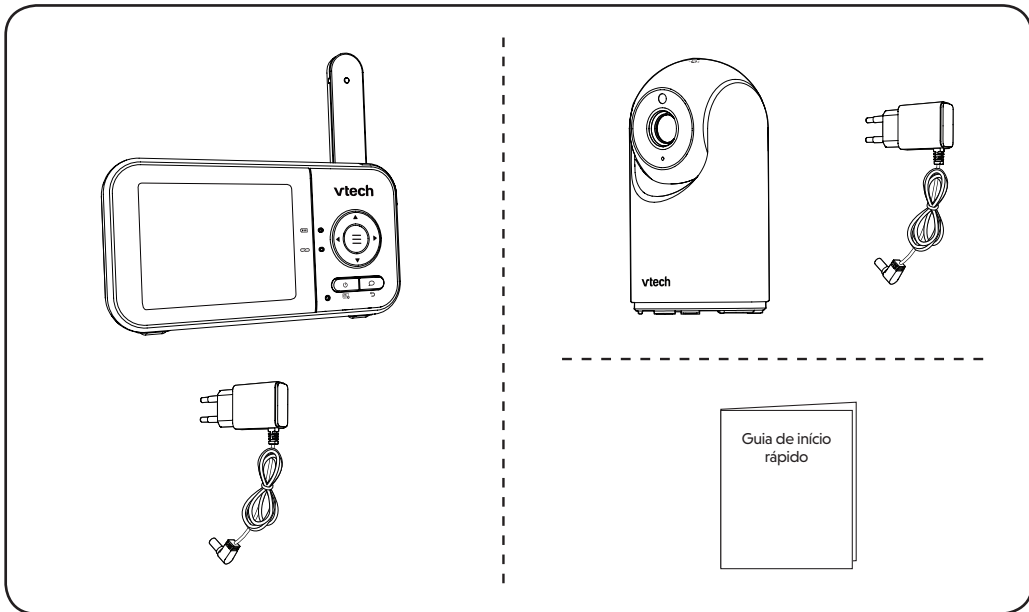

1 LIGAR O MONITOR DE BEBÉ

NOTAS

- A bateria recarregável na unidade para pais está integrada.
- Utilize apenas os adaptadores de corrente fornecidos juntamente com este produto.
- Certifique-se de que a unidade para pais e a unidade de bebé não estão ligadas a uma tomada elétrica controlada eletronicamente.
- Ligue os adaptadores de corrente apenas numa posição vertical ou de montagem no solo. Os pernos do adaptador não foram concebidos para suportar o peso da unidade para pais e da unidade de bebé, por isso, não os ligue a tomadas no teto, debaixo da mesa ou de armários. De outra forma, os adaptadores podem não se ligar corretamente às tomadas.
- Certifique-se de que a unidade para pais, a unidade de bebé e os cabos do adaptador de corrente estão fora do alcance das crianças.

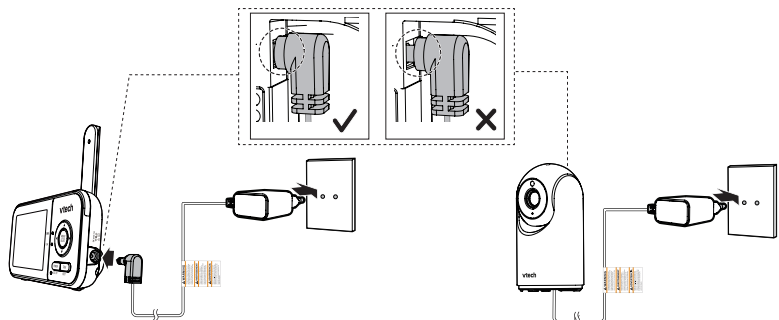

1 LIGAR O MONITOR DE BEBÉ (CONT.)

Carregar a bateria da unidade para pais

Quando tiver introduzido a ficha na tomada e ligado a unidade para pais, a bateria será carregada automaticamente.

NOTAS

- Antes de utilizar o monitor de bebé pela primeira vez, carregue a bateria da unidade para pais durante 12 horas. Quando a bateria da unidade para pais está totalmente carregada, o ícone da bateria fica com cor fixa
- Demora mais tempo a carregar a bateria quando a unidade para pais está ligada. Para reduzir o tempo de carregamento, desligue a unidade para pais enquanto carrega.
- O tempo de espera varia em função do nível de sensibilidade definido, da sua utilização real e do tempo da bateria.

O ícone da bateria indica o estado da bateria (ver a tabela seguinte).

INDICADORES DE BATERIA	ESTADO DA BATERIA	AÇÃO
O ecrã apresenta . A luz pisca.	A bateria tem muito pouca carga e pode ser utilizada apenas durante um curto período de tempo.	Carregar sem interrupção (cerca de 30 minutos).
O ícone da bateria fica com cor fixa	A bateria está totalmente carregada.	Para manter a bateria carregada, ligue-a à corrente alternada (CA) quando estiver em utilização.

2 LIGAR OU DESLIGAR O MONITOR DE BEBÉ

- 1 Ligue a unidade de bebé a uma fonte de alimentação para a ligar. Remova a ficha da tomada da unidade de bebé para a desligar.

- 2 Prima continuamente para ligar ou desligar a sua unidade para pais.



3 POSICIONAMENTO DO MONITOR DE BEBÉ

⚠ CUIDADO

- Mantenha a unidade de bebé fora do alcance do seu bebé. Nunca coloque ou monte a unidade de bebé dentro do berço ou do parque para bebés.

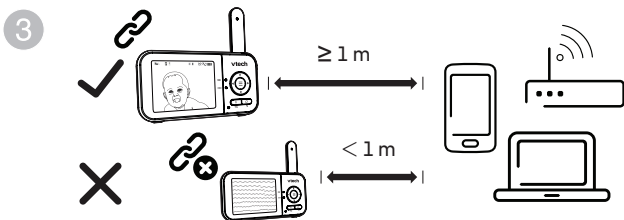
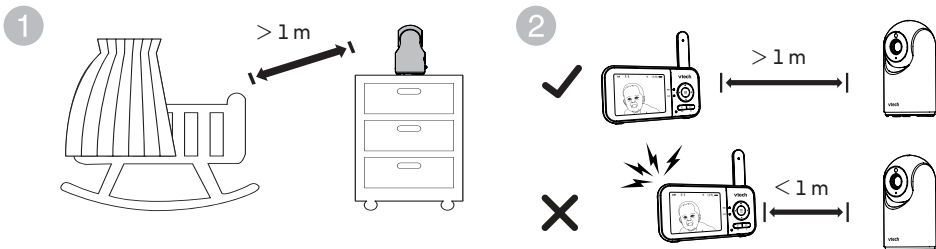

⚠ CUIDADO

- O volume padrão da sua unidade para pais é o nível 3, e o volume máximo é o nível 5. Caso exista ruído de eco a partir do monitor de bebé durante o posicionamento:
 - Certifique-se de que a unidade de bebé e a unidade para pais estão afastadas mais do que 1 m OU
 - Reduza o volume da sua unidade para pais.



📄 NOTA

- Para evitar interferências de outros dispositivos eletrónicos, coloque o monitor de bebé a, pelo menos, 1 metro de distância de dispositivos como routers sem fios, micro-ondas, telemóveis e computadores.

4 VERIFICAÇÃO DE ESTADO

Assim que ligar a unidade para pais, a unidade para pais mostra a imagem da unidade de bebé e a luz LED acende.

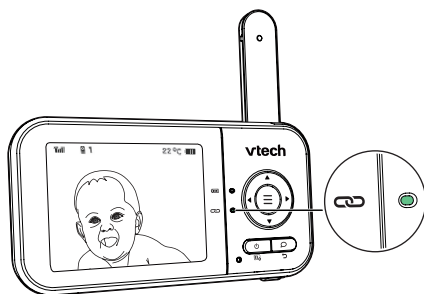

VISÃO GERAL - UNIDADE DE BEBÉ

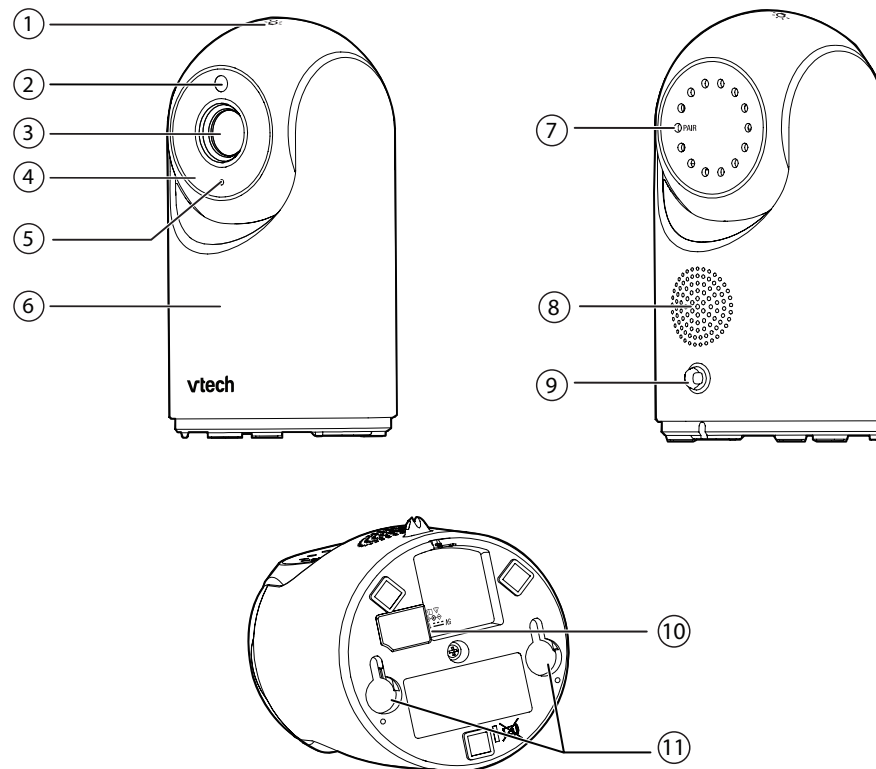

- 1 Tecla de luz noturna
- 2 Sensor de luz
- 3 Lente da câmara
- 4 LEDs infravermelhos
- 5 Microfone
- 6 Luz noturna

- 7 Tecla PAIR
 - A unidade para pais e a unidade de bebé fornecidas já estão emparelhadas.
- 8 Altifalante
- 9 Sensor de temperatura
- 10 Tomada de alimentação
- 11 Ranhuras para montagem de parede



VISÃO GERAL - UNIDADE PARA PAIS

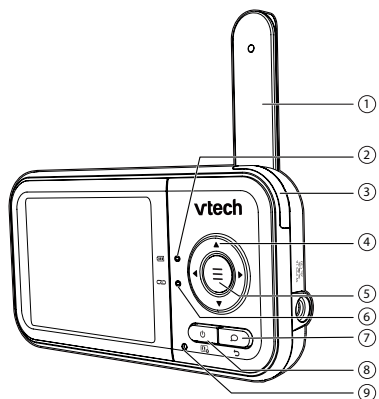

- 1 **Antena**
- 2 **Luz LED de bateria**
- 3 **Luz indicadora de som 3 níveis**
- 4 **Teclas de seta**
- 5 **≡ MENU/SELECT**
- 6 **🔗 Luz LED LINK**
 - Ligado quando a unidade para pais está ligada à unidade de bebé.
 - Pisca quando é perdida a ligação à unidade de bebé.
- 7 **🗨️ TALK / ↶️ EXIT**
 - Prima continuamente para falar na unidade de bebé.
 - Enquanto estiver num submenu, prima para sair.
- 8 **🔌 POWER / 📺 LCD OFF**
- 9 **Microfone**
- 10 **Tomada de alimentação**
- 11 **RESET**
 - Força o reinício da unidade para pais.
- 12 **Altifalante**

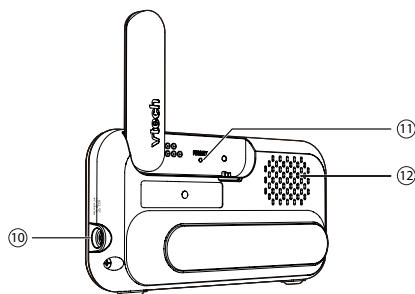

FUNCIONAMENTO BÁSICO - UNIDADE PARA PAIS

Utilizar o menu

Prima **≡** para entrar no menu ou guardar uma definição. Pode utilizar a unidade para pais para definições ou operações avançadas, como reproduzir ou parar a canção de embalar da unidade de bebé, ou para ajustar a sensibilidade do som da unidade de bebé.

Enquanto estiver no menu:

- Prima **◀** ou **▶** para percorrer entre as opções do menu.
- Prima **▲** ou **▼** para seleccionar um item.
- Prima **≡** para confirmar a sua seleção.
- Prima **🗨️** / **↶️** para sair do menu e voltar à visualização em direto.

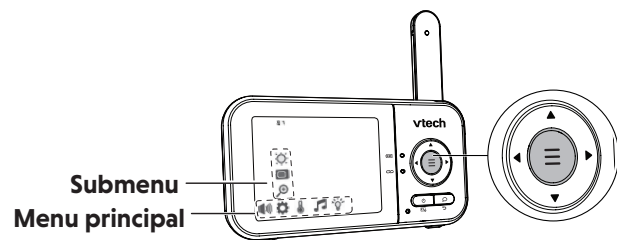

Rotação horizontal e vertical da unidade de bebé

- Prima as **teclas de seta ▲ ▼ ◀ ▶** para rodar a unidade de bebé na horizontal e na vertical.

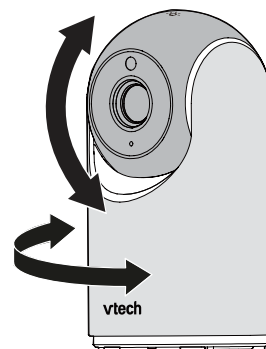

Falar para a unidade de bebé

Prima continuamente **🗨️** e fale para a unidade para pais. A sua voz é transmitida para a unidade de bebé. Ao terminar de falar, solte a tecla **🗨️** para ouvir novamente o seu bebé.

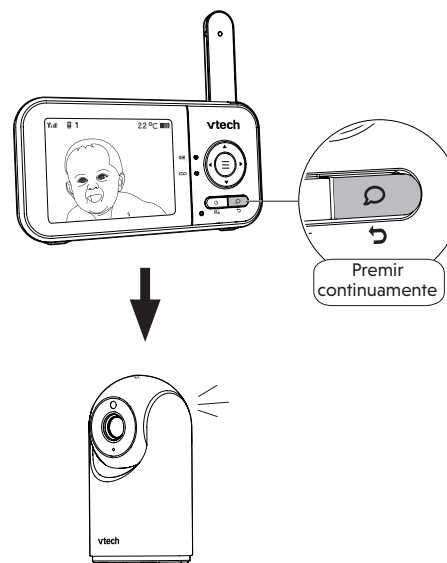

Zoom

1. Prima **≡** quando se encontra no modo de inatividade.
2. Escolha **🔍**.
3. Prima **▲** ou **▼** para escolher **2X** (ampliar) ou **1X** (reduzir) e, em seguida, prima **≡** para confirmar a sua seleção.

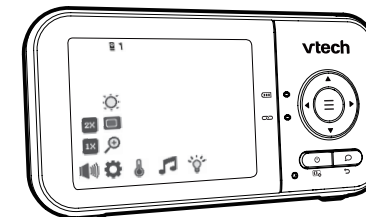

Desligar o ecrã

Prima **🔌** / **📺** para desligar o ecrã. Ainda pode ouvir o som da unidade de bebé seleccionada.

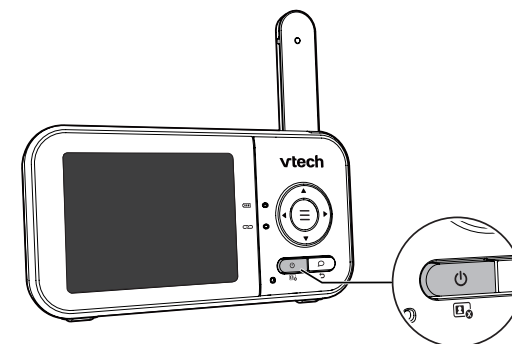

💡 DICA

- Prima qualquer tecla na unidade para pais para voltar a ligar o ecrã.

Ícones do menu principal

Menu principal Submenu

Volume



- Ajuste o volume do altifalante da unidade para pais.

Definições



Temporizador de desativação do ecrã

- O ecrã da unidade dos pais desliga-se após o tempo selecionado para poupar energia e é possível ouvir o bebé enquanto o ecrã está desligado.

Sensibilidade VOX (Alerta Ativado por Voz)

- Quando selecionado o VOX o ecrã da unidade dos pais ligar-se-á automaticamente quando os sons detetados excederem um determinado nível. Ajuste a sensibilidade do microfone da sua unidade de bebé. Quanto maior for o nível de sensibilidade, mais sensível é a unidade de bebé na deteção de sons a serem transmitidos à unidade para pais. Para mais informações, consulte a secção **Sensibilidade sonora e ativação** por som. A unidade dos pais irá desligar-se novamente depois de 50 segundos se o som detetado for inferior ao nível definido.

NOTA

- Quando o ecrã da unidade para pais está desligado e recebe alertas, por exemplo, sobre a perda de ligação entre a unidade para pais e a unidade do bebé ou o nível fraco da bateria, o ecrã da unidade dos pais ligar-se-á.

Luminosidade

- Ajuste o nível de luminosidade do ecrã LCD da unidade para pais.

Menu principal Submenu



1X 2X Zoom

- Amplie ou diminua o tamanho do vídeo exibido a partir da unidade de bebé.

Temperatura



°F °C

- A temperatura definida é apresentada em Fahrenheit (°F) ou Celsius (°C).



MIN MAX

Defina a temperatura mínima/máxima.



OFF ON

- Ligue/desligue o tom de alerta de temperatura.

- Defina a unidade para pais para emitir um sinal sonoro sempre que a temperatura ambiente detetada pela unidade de bebé sair do intervalo de temperaturas definido.

Música de embalar



stop 1 2 3 4

- Selecione se quer reproduzir ou parar entre duas músicas de embalar ou dois sons disponíveis.



Volume da música de embalar

- Ajusta o volume do altifalante da unidade de bebé ao reproduzir uma música de embalar.

Luz noturna



OFF ON Luz noturna adaptativa

- Ligue/desligue a capacidade da luz noturna de ajustar automaticamente a sua luminosidade com base nas condições de iluminação circundantes.



OFF 15 min 30 min 60 min auto

- Definir o temporizador para apagar a luz noturna.



Cor da luz noturna

- Selecione uma das oito cores de luz noturna.

Menu principal Submenu



Luz noturna ligada/desligada

- Ligue/desligue a luz noturna.

Ícones de estado



Estado de ligação

- Full ou Full é apresentado quando é detetado um sinal forte entre a unidade de bebé e a unidade para pais.
- Yi ou Yi é apresentado quando é detetado um sinal moderado ou fraco entre a unidade de bebé e a unidade para pais.



Estado da vista atual

- Apresenta o número da unidade de bebé que está a ser visualizada.



Zoom

- É exibido quando a imagem atual na unidade para pais está ampliada.



Visão noturna

- É exibido quando a unidade de bebé que está a ser visualizada ativou a função de visão noturna.



Música de embalar

- É exibido quando uma canção de embalar está a tocar.



Responder

- É exibido quando há comunicação com a unidade de bebé a partir da unidade para pais.



Luz noturna

- É exibido quando a luz noturna da unidade de bebé é ligada.
- É exibido quando a funcionalidade de ligação automática da luz noturna é ativada, mas ainda não foi ativada pelo som.
- É exibido quando a luz noturna da unidade de bebé foi acionada para se ligar automaticamente por som.



Silenciar alerta

- É exibido quando o volume do altifalante da unidade para pais é definido como zero.
- É exibido quando a unidade para pais comunica com a unidade de bebé.



Temperatura em tempo real

- Apresenta a temperatura em tempo real detetada pela unidade de bebé em Fahrenheit (°F) ou Celsius (°C) (por exemplo, 57 °F ou 14 °C).



Estado da bateria

- > [Battery icon] > [Battery icon] > [Battery icon] pisca quando a bateria está a carregar.
- [Battery icon] é apresentado quando a bateria está completamente carregada.
- [Battery icon] é apresentado quando a bateria está fraca e precisa de ser carregada.

Ícones e mensagens de advertência



Bateria fraca na unidade para pais

A bateria está descarregada e precisa de ser recarregada.



A operação está em curso.



Temperatura demasiado alta

A temperatura detetada pela unidade de bebé é superior ao valor definido de alerta de temperatura máxima.



Temperatura demasiado baixa

A temperatura detetada pela unidade de bebé é inferior ao valor definido de alerta de temperatura mínima.



Sem ligação à câmara

A unidade para pais está à procura da unidade de bebé ou a ligação entre a unidade de bebé e a unidade para pais perdeu-se.



A unidade para pais está ligada à corrente alternada (CA).

Luzes de indicação da unidade para pais



- Ligado quando a unidade para pais está ligada à unidade de bebé.
- Pisca quando é perdida a ligação à unidade de bebé que está a ser visualizada.



- Ligado quando a unidade para pais está ligada à corrente alternada (CA) ou quando a bateria está a carregar.
- Pisca quando a bateria da unidade para pais está fraca e precisa de ser carregada.
- Desligado quando a unidade para pais está desligada da corrente alternada (CA).

SENSIBILIDADE SONORA E ATIVAÇÃO POR SOM

Ajustar a sensibilidade sonora da unidade de bebé

O ecrã da unidade dos pais só se liga se os sons detetados excederem um determinado nível. Utilize a unidade dos pais para ajustar a sensibilidade do microfone da sua unidade do bebé. Quanto maior for o nível de sensibilidade, mais sensível é a unidade de bebé na deteção de sons que são transmitidos para a unidade para pais. O nível de sensibilidade VOX é predefinido para o nível mais alto.

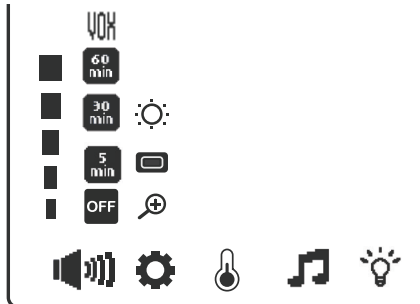

NÍVEL DE SENSIBILIDADE VOX	Máximo	Alto	Médio	Baixo	Mínimo
DESCRIÇÃO	O ecrã da unidade dos pais liga-se para pequenos sons (incluindo ruídos de fundo) provenientes do quarto do bebé.	O ecrã da unidade dos pais liga-se ao detetar balbuciar baixo e sons mais altos do seu bebé. Permanece desligado quando o seu bebé dorme profundamente.	O ecrã da unidade dos pais liga-se ao detetar balbuciar alto e sons mais altos do seu bebé. Permanece desligado quando o seu bebé faz sons baixos.	O ecrã da unidade dos pais liga-se ao detetar choro e sons mais altos do seu bebé. Permanece desligado quando o seu bebé faz sons baixos.	O ecrã da unidade dos pais liga-se ao detetar choro e sons estridentes do seu bebé. Permanece desligado quando o seu bebé faz sons baixos.

Quando selecionado o **VOX**, o ecrã da unidade dos pais permanece desligado para poupar energia quando a unidade do bebé deteta sons inferiores ao nível definido. Assim que a unidade de bebé deteta sons que sejam mais altos que o nível de sensibilidade de som selecionado, o ecrã da unidade para pais liga-se automaticamente. Desliga-se novamente após 50 segundos se os sons detetados forem inferiores ao nível definido.

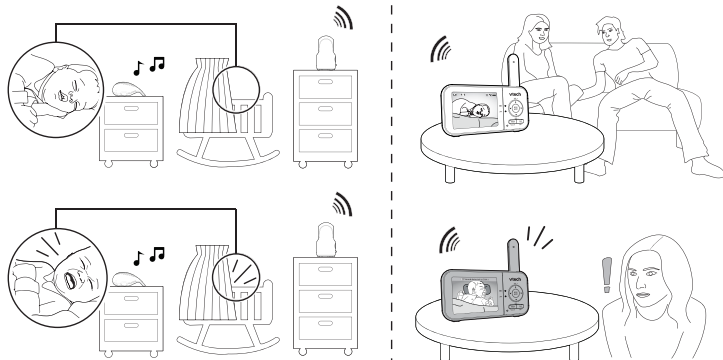

MODO DE ESCURECIMENTO

O visor da unidade para pais irá escurecer para conservar energia após 10 minutos de inatividade, quando nenhuma tecla for premida nem forem recebidos alertas da unidade de bebé.

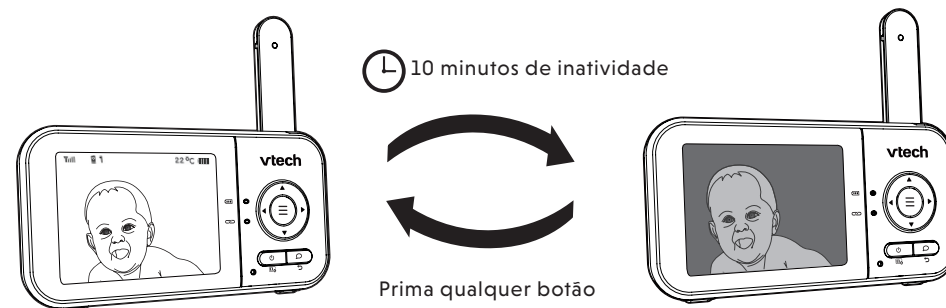

NOTA

- Quando o ecrã é escurecido, qualquer pressão de tecla ou mensagem de alerta irá acionar o ecrã para voltar ao nível de luminosidade predefinido. Após 10 minutos de inatividade, retomará o modo de escurecimento.

VISÃO NOTURNA

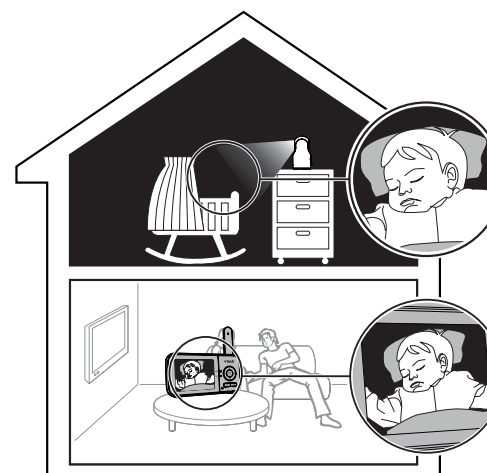

A unidade de bebé possui LEDs infravermelhos que lhe permitem ver o bebé claramente à noite ou num quarto escuro. Quando a unidade de bebé a ser visualizada deteta níveis reduzidos de luz, os LEDs infravermelhos são ligados automaticamente. As imagens da unidade de bebé são a preto e branco e 🌙 é apresentado no ecrã.

NOTAS

- É normal ver um curto clarão branco no ecrã da sua unidade para pais quando a unidade de bebé se está a adaptar ao ambiente escuro.
- Quando os LEDs infravermelhos estão ligados, as imagens são a preto e branco. Isto é normal.

DICA

- Dependendo do ambiente e de outros fatores interferentes, como a iluminação, objetos, cores e fundos, a resolução do ecrã pode variar. Ajuste o ângulo da unidade de bebé ou coloque a unidade de bebé a uma elevação superior para evitar brilho e um ecrã desfocado.

MONTAR A UNIDADE DE BEBÉ EM PLADUR (OPCIONAL)



Não incluído

Terá de adquirir os seguintes artigos separadamente para montar a sua unidade de bebé:



NOTA

- Os tipos de parafusos e buchas de que necessita dependem da composição da parede.

1

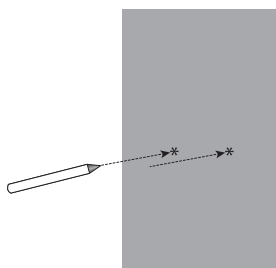

NOTA

- Verifique a potência de receção e o ângulo da câmara antes de realizar as perfurações.

Utilize um lápis para marcar dois orifícios em paralelo. Certifique-se de que a distância entre eles é a mesma dos orifícios para montagem em parede da unidade de bebé.

2



Perfure dois orifícios na parede (broca de 5,5 mm). Caso perfure os orifícios numa viga, avance para o passo 3.

-OU-

Se fizer os orifícios num objeto que não seja uma viga, insira as buchas nos orifícios. Bata suavemente nas extremidades com um martelo até que as buchas estejam rentes com a parede.

3

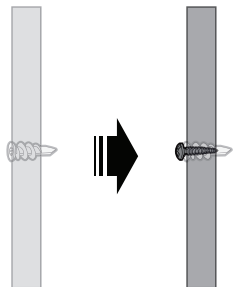

Insira os parafusos nos orifícios e aperte os parafusos até que apenas 6 mm dos parafusos estejam expostos.

4

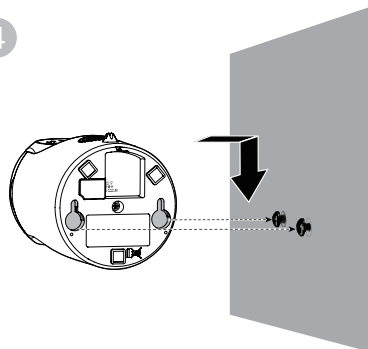

Alinhe os orifícios de montagem de parede na unidade de bebé com os parafusos na parede. Deslize a unidade de bebé para baixo até que se bloqueie no lugar.

5

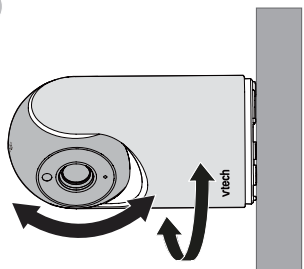

Ajuste o ângulo de câmara.



PERGUNTAS FREQUENTES

Abaixo encontram-se as perguntas mais frequentes sobre o monitor de bebé.

Porque é que o monitor de bebé não responde normalmente?

Experimente o seguinte (na ordem listada) para uma resolução geral:

- Desligue a alimentação da unidade de bebé e da unidade para pais.
- Aguarde alguns segundos antes de ligar novamente a alimentação da unidade de bebé e a unidade para pais.
- Ligue a unidade de bebé e a unidade para pais.
- Aguarde que a unidade para pais sincronize com a unidade de bebé. Pode demorar até um minuto até que as ações tenham efeito.

Porque é que a luz de ativação da unidade de bebé e da unidade para pais não acendem quando as unidades estão ligadas?

Talvez a unidade para pais não esteja ligada à tomada. Insira a ficha do adaptador na unidade para pais e ligue o adaptador a uma tomada na parede. Depois, **prima continuamente** o ícone **POWER** para ligar a unidade para pais para estabelecer ligação com a unidade de bebé.

Talvez a unidade de bebé não esteja ligada à tomada. Insira a ficha do adaptador na unidade de bebé e ligue o adaptador a uma tomada na parede. A unidade de bebé ligar-se-á e estabelecerá uma ligação com a unidade para pais.

Porque é que a minha unidade para pais não carrega enquanto está ligada à corrente alternada (CA)?

Certifique-se de que a alimentação não é controlada por um interruptor de parede eletrónico.

A bateria pode degradar-se devido à utilização prolongada ou defeituosa. Consulte a **Garantia** para reparação/substituição.

Porque é que o meu ecrã está a preto e branco?

O ecrã está a preto e branco durante a noite ou numa sala escura quando a função de visão noturna está ativada. Isto é normal.

Porque é que vejo brilho ou a imagem está desfocada no meu ecrã ao visualizar o meu bebé à noite?

Durante a noite ou num quarto escuro, o ambiente e outros fatores interferentes, como iluminação, objetos, cores e fundos, podem afetar a qualidade da imagem no ecrã da sua unidade para pais. Ajuste o ângulo da unidade de bebé ou coloque a unidade de bebé num nível superior para evitar brilhos e um ecrã desfocado.

Porque é que o monitor de bebé produz um ruído de feedback?

A unidade para pais e a unidade de bebé podem estar demasiado próximas uma da outra.

- Mova a unidade para pais para longe da unidade de bebé até que o ruído pare; OU
- Reduza o volume da sua unidade para pais.

Porque é que a unidade para pais apita?

A unidade de bebé pode estar fora de alcance. Aproxime a unidade para pais da unidade de bebé (mas não menos de 1 m).

A unidade para pais pode não ter carga suficiente para que tenha um desempenho normal. Carregue a bateria na unidade para pais até que o ícone da bateria fique com cor fixa .

A temperatura do quarto do seu bebé pode ser demasiado alta ou demasiado baixa.

Porque é que a unidade para pais reage demasiado depressa a outros sons?

A unidade de bebé também capta outros sons sem ser os do seu bebé. Ajuste o nível de sensibilidade VOX para um nível inferior ou baixe o volume do altifalante da unidade para pais.

Porque não ouço nada/não consigo ouvir o choro do meu bebé?

O volume do altifalante da unidade para pais pode estar demasiado baixo. Consulte **Ajustar o volume do altifalante da unidade para pais** para aumentar o volume.

Porque não é possível estabelecer ligação? Porque é que a ligação é perdida de vez em quando? Porque é que existem interrupções de som?

A unidade de bebé pode estar fora de alcance. Aproxime a unidade para pais da unidade de bebé (mas não menos de 1 m).

Outros produtos eletrónicos e sem fios podem causar interferência com o monitor de bebé. Tente instalar o seu monitor de bebé o mais longe possível destes dispositivos.

CUIDADOS GERAIS COM O PRODUTO

Para manter este produto a funcionar bem e com bom aspeto, siga estas orientações:

- Evite colocá-lo perto de aparelhos e dispositivos que geram ruído elétrico (por exemplo, motores ou lâmpadas fluorescentes).
- NÃO o exponha à luz solar direta ou humidade.
- Evite deixar cair o produto ou tratá-lo de forma grosseira.
- Limpe-o com um pano macio e húmido.
- NÃO mergulhe a unidade para pais e a unidade de bebé em água e não lave as mesmas sob água corrente.
- NÃO utilize produtos de limpeza líquidos ou em aerossol.
- Certifique-se de que a unidade para pais e a unidade de bebé estão secas antes de as ligar novamente à corrente elétrica.

ARMAZENAMENTO

Quando não for utilizar o monitor de bebé durante algum tempo, guarde a unidade para pais, a unidade de bebé e os adaptadores num local fresco e seco.

SUPERVISÃO POR UM ADULTO

- Este monitor de bebé deve ser utilizado apenas por adultos.
- Não coloque a unidade de bebé dentro do berço ou parque para bebés.
- Para garantir a segurança dos seus filhos, não permita que eles toquem ou brinquem com o monitor de bebé e os seus acessórios. ISTO NÃO É UM BRINQUEDO

DECLARAÇÃO DE CONFORMIDADE CE

Este produto está previsto para ser utilizado na Europa.

Este equipamento está em conformidade com os requisitos essenciais da Diretiva de Equipamento de Rádio e Equipamento Terminal de Telecomunicações 2014/53/UE.

A VTech Telecommunications Ltd. declara pela presente que este Monitor de Vídeo para Bebé VM3263 está em conformidade com os requisitos essenciais e outras disposições relevantes da Diretiva 2014/53/UE.

A Declaração de Conformidade para o VM3263 está disponível em www.vtech.com/rtte-directive.



ELIMINAÇÃO DAS BATERIAS E DO PRODUTO



Os símbolos de caixote do lixo com uma cruz em produtos e baterias, ou na respetiva embalagem, indica que estes não devem ser eliminados junto com os resíduos domésticos já que contêm substâncias que podem prejudiciais para o ambiente e para a saúde humana.

Os símbolos químicos Hg, Cd ou Pb, quando assinalados, indicam que a bateria contém mais do que o valor específico de mercúrio (Hg), cádmio (Cd) ou chumbo (Pb) definido na Diretiva Baterias (2006/66/CE).



A barra sólida indica que o produto foi colocado no mercado após 13 de agosto de 2005.

Ajude a proteger o ambiente eliminando o seu produto ou baterias de forma responsável.

APOIO AO CLIENTE E GARANTIA DO PRODUTO



APOIO AO CLIENTE E GARANTIA

IMPORTANT

Guarde o recibo como prova de compra.

Apoio ao cliente

É o proprietário de um produto de qualidade da VTech®, fabricado com cuidado e ao abrigo de rigorosos controlos de qualidade.

A garantia não cobre o seguinte:

- Danos no produto devido a utilização indevida.
- Reparações ou modificações não autorizadas do produto.
- Danos causados pelo não cumprimento das instruções de funcionamento.
- Baterias defeituosas ou danos causados por fugas nas baterias.
- Danos causados por embalagens defeituosas ou ineficazes utilizadas em trânsito ou danos causados durante o transporte.
- Danos no ecrã LCD.

Se tiver alguma dúvida, contacte o nosso Apoio ao Cliente:

www.vtechphones.eu

Fabricante: VTech Telecommunications Ltd.

23/F., Tai Ping Industrial Centre, Block 1, 57 Ting Kok Road, Tai Po, Hong Kong.

Importador: Snom Technology GmbH.

Arosler Allee 66, 13407, Berlin.



As especificações estão sujeitas a modificações sem prévio aviso.
© 2023 VTech Telecommunications Ltd.
Todos os direitos reservados. 06/23. VM3263_SNOM_QSG_PT_V1.

