

BC8113

V-Hush Plug

Sleep Trainer Soother Speaker

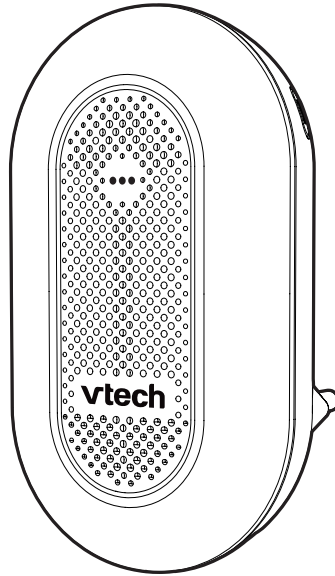

EN	2	FR	29
DE	11	IT	38
Es	20	NL	47
		PT	56

vtech[®]

Quick start guide



BC8113

V-Hush Plug Sleep Trainer Soother Speaker

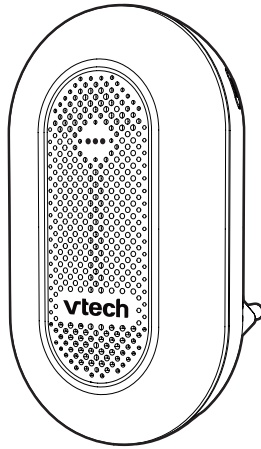

vtech[®]

Quick start guide

TECHNICAL SPECIFICATIONS

Frequency	2402 - 2480 MHz
Channels	79
Nominal effective range	Actual operating range may vary according to environmental conditions at the time of use.



WHAT'S IN THE BOX

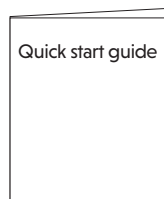
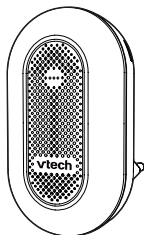

IMPORTANT SAFETY INSTRUCTIONS

The applied nameplate is located at the bottom of the soother's base.

When using your equipment, basic safety precautions should always be followed to reduce the risk of fire, electric shock and injury, including the following:

1. Follow all warnings and instructions marked on the product.
2. Adult setup is required.
3. Mains plug is used as disconnect device and it should remain readily operable during intended use. In order to disconnect the apparatus from the mains completely, the mains plug should be disconnected from the mains socket outlet completely.



The unit is " Double Insulated".

4. This product is intended as an aid. It is not a substitute for responsible and proper adult supervision and should not be used as such.
5. This product is not intended for use as a medical monitor.
6. Do not use this product near water, for example, near to a bath, sink, swimming pool or shower.
7. The soother is intended to be correctly oriented in a vertical or floor mount position.
8. Unplug this product from the wall outlet before cleaning. Do not use liquid or aerosol cleaners. Use a damp cloth for cleaning.
9. This product should be operated only from the type of power source indicated on the marking label. If you are not sure of the type of power supply in your home, consult your retailer or electricity supply provider.
10. Do not overload wall outlets.
11. Do not place this product on an unstable table, shelf, stand or other unstable surfaces if you use an extension lead.
12. Never insert objects into apertures on the product as dangerous voltages exist inside.
13. Never spill liquid of any kind on the product.
14. To reduce the risk of electric shock, do not disassemble this product. Disassembling or removing parts of the product may expose you to dangerous voltages or other risks.
15. Periodically examine the soother cabinet for any damage. Do not use the soother if it has been subjected to damage which could cause a risk of electric shock.

16. There is a very low risk of privacy loss when using certain electronic devices, such as soothers, baby monitors, etc. **To protect your privacy, make sure the product has never been used before purchase, reset the soother periodically by powering off and then powering on the soother, and power off the soother if you are not intending to use it for some time .**
17. Children should be supervised to ensure that they do not play with the product.
18. The product is not intended for use by persons (including children) with reduced physical, sensory or mental capabilities, or lack of experience and knowledge, unless they have been given supervision or instruction concerning use of the appliance by a person responsible for their safety.
19. The light source of this luminaire is not replaceable; when the light source reaches its end of life the whole luminaire shall be replaced.
20.  Baby Sleep Soother is the class III product.

SAVE THESE INSTRUCTIONS

Cautions

1. Store the product at a temperature between 0°C and 40°C .
2. Do not expose the product to extreme cold, heat or direct sunlight. Do not put the product close to a heating source.
3.  Never place the soother inside the baby's cot or playpen. Never cover the soother with anything such as a towel or a blanket.
4. Other electronic products may cause interference with your soother. Try installing your soother as far away from these electronic devices as possible: wireless routers, radios, cellular telephones, intercoms, room monitors, televisions, personal computers, kitchen appliances and cordless telephones.
5.  This product is for indoor use only.

1

CONNECT AND POWER ON THE SOOTHER

NOTES

- Connect the Soother in a vertical or floor mount position only.
- Make sure the soother is out of reach of children.

Plug the soother into an AC outlet or a proper extension lead, then the soother powers on automatically.

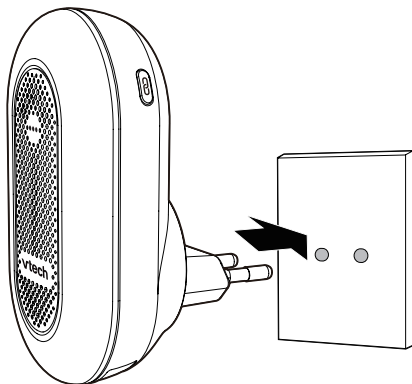

2

BEFORE USE

Positioning the soother

- Place the soother more than 1 m away from your baby.

CAUTION

- Keep the soother out of the reach of your baby. Never place the soother inside the baby's cot or playpen.

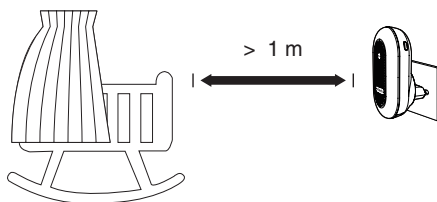

NOTE

- To avoid interference from other electronic devices, insert your soother at least 1 m away from devices such as wireless routers, microwaves, mobile phones and computers.
- Do not insert the soother in the same socket as these devices.



DOWNLOAD THE APP

Download MyVTech Soother App for more premium features

Download **MyVTech Soother App** to your mobile device from Apple Store or Google Play store to gain full access of features and conveniently control your soother. Put advanced functions to action, like customising a routine, with just a few taps of the finger. With **MyVTech Soother App**, you can pamper your baby.

☀ TIP

- Make sure your mobile device meets the minimum requirement for the mobile app.



📖NOTE

The mobile app is compatible with:

- Android™ 6.0 or later; and
- iOS 12 or later.

Step 1

Install MyVTech Soother App

1. Browse the App Store  or the Google Play store .
2. Search for the mobile app with the keyword "**MyVTech Soother**".
3. Download and install the **MyVTech Soother App** to your mobile device.

-OR-

Scan the QR code below to install the app.



Step 2

Connect both devices via Bluetooth

Follow the instructions in the mobile app to set up and pair your soother.

4. Tap the app icon to run the mobile app in your mobile device, and set your mobile device to Bluetooth discoverable mode.
5. Soother will start searching nearby device automatically after being powered on.
6. Select **V-Hush Plug** under the list of available devices and wait for a while for the pairing process.

📖NOTES

- Make sure your soother is powered on before pairing.
- Place your mobile phone near the soother for better connection.

3

OVERVIEW

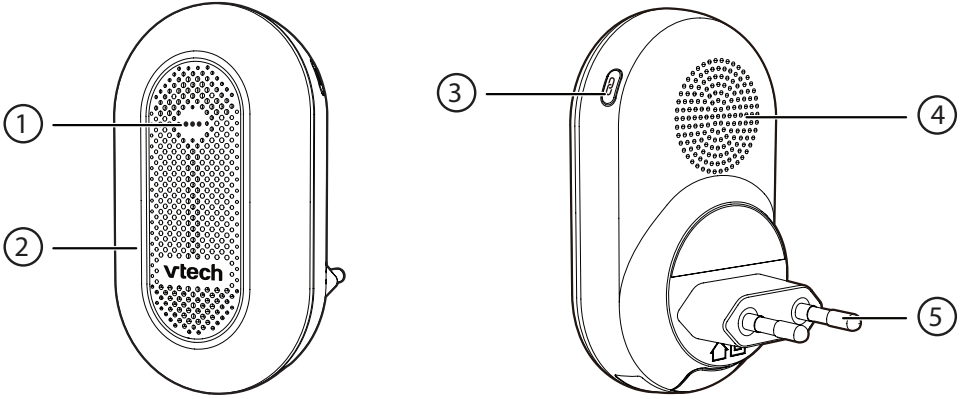

Magic Key

2 **Night light**



Bluetooth pairing key

- Press and hold for 5 seconds to enter the Bluetooth pairing mode.

4 **Speaker**

5 **Power plug**



APP FEATURES

CUSTOMISED
NIGHT LIGHT-
COLOUR

NAP TIMER &
CUSTOMISED
ROUTINE

TODDLER LOCK

CUSTOMISED
FAVOURITE
MODE

ALARM

SLEEP
TRAINING



USE THE SOOTHER

●●● Magic Key

Several functions can be performed using the **Magic key** ●●● located on the top of the soother.

Operations

- Tap once: start and resume the soother to its previous settings;
- Tap twice: go to the next favourite mode;
- Tap and hold: adjust the night light brightness level;
- Tap once again: turn off the soother.

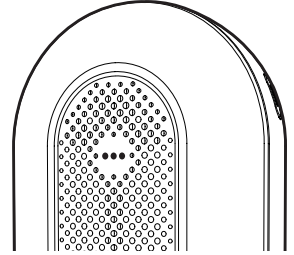

Favourite mode

Favourite mode is used to customise the night light colour, brightness and effects, sound and volume. You can set the favourite modes in **MyVTech Soother App**.

Night light

With the night light, the soother can illuminate a soft hue to calm your baby in a dark room. You can control the brightness level of its glow directly on the soother and adjust the night light colour remotely in **MyVTech Soother App**.



Scan the QR code for more app instructions.

✧ Audio streaming from your mobile device

The soother is able to function as a Bluetooth speaker after pairing with a mobile device via Bluetooth, so you can play your own music from your mobile device through the soother.

Connect your device with the soother via Bluetooth audio

To use a Bluetooth enabled mobile device with your soother, you must pair and connect your Bluetooth mobile device with the soother, **which is a different connection from the separate MyVTech Soother App Bluetooth connection.**

Before you begin, make sure that your Bluetooth enabled mobile device is not connected to any other Bluetooth device.

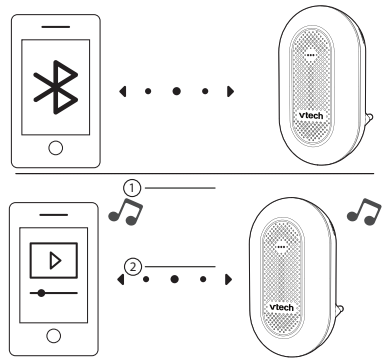

NOTE

- If the App sounds are played while streaming music, the App sounds take priority. Increasing the volume from the App will increase the music streaming volume when stopping the App sounds.

On the soother

- Press and hold the Bluetooth pairing key  for 5 seconds to enter Bluetooth pairing mode.

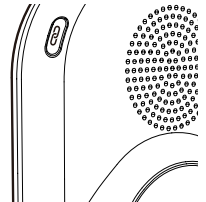

On your device

- Set your mobile device to discoverable mode before pairing.
- Place you mobile device next to the soother during the whole pairing process.
- Select "V-Hush Plug Speaker" under the device list.

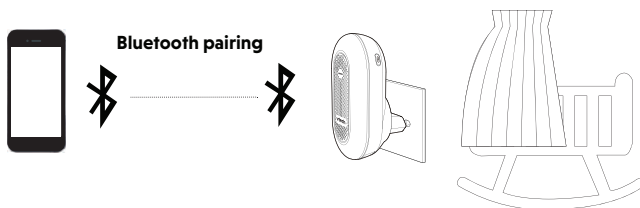

NOTE

- After the soother enters the Bluetooth pairing mode, the blue light on the soother will continue to fade in and out until it is connected to a device.



GENERAL PRODUCT CARE

To keep this product working well and looking good, follow these guidelines:

- Avoid placing it near heating appliances and devices that generate electrical noise (for example, motors or fluorescent lamps).
- DO NOT expose it to direct sunlight or moisture.
- Avoid dropping the product or treating it roughly.
- Clean with a soft damp cloth.
- DO NOT immerse the soother in water and do not clean it under running water.
- DO NOT use cleaning spray or liquid cleaners.
- Make sure the soother is dry before you connect it to the mains again.



STORAGE

When you are not going to use the soother for some time, store the soother and the adaptor in a cool, dry place.

ADULT SUPERVISION

- This soother should be for use by adults only.
- Do not place the soother inside the cot or playpen.
- To ensure your children's safety, do not allow them to touch or play with the soother and its accessories. THIS IS NOT A TOY.

DECLARATION OF CONFORMITY

This product is intended for use within Europe.

This equipment complies with the essential requirements to EU Directive 2014/53/EU on radio systems and telecommunication equipment.

VTech Telecommunications Ltd. hereby declares that this V-Hush Plug Sleep Trainer Soother Speaker BC8113 is in compliance with the essential requirements and other relevant provisions of Directive 2014/53/EU.

The Declaration of Conformity for the V-Hush Plug Sleep Trainer Soother Speaker BC8113 is available from www.vtech.com/rtte-directive.



DISPOSAL OF BATTERIES AND PRODUCT



The crossed-out wheellie bin symbols on products and batteries, or on their respective packaging, indicates they must not be disposed of in domestic waste as they contain substances that can be damaging to the environment and human health.



The chemical symbols Hg, Cd or Pb, where marked, indicate that the battery contains more than the specified value of mercury (Hg), cadmium (Cd) or lead (Pb) set out in Battery Directive (2006/66/EC).

The solid bar indicates that the product was placed on the market after 13th August, 2005.

Help protect the environment by disposing of your product or batteries responsibly.

PRODUCT WARRANTY



CUSTOMER SERVICE AND WARRANTY

IMPORTANT

Please retain the receipt as proof of purchase.

Customer service

You are the owner of a quality product from VTech®, manufactured with care and under strict quality controls.

The warranty does not cover the following:

- Damage to the product due to improper use.
- Damage caused by failure to observe the operating instructions.
- Unauthorised repairs or modifications to the product.
- Faulty batteries or damage caused by battery leakage.
- Damage caused by defective or ineffective packaging used in transit or damage caused during transportation.
- Damage to the LCD display.

If you have any questions, please contact our Customer Service:

www.vtechphones.eu

Importer: SNOM Technology GmbH.
Arosler Allee 66, 13407, Berlin.

Manufacturer: VTech Telecommunications Ltd.
23/F., Tai Ping Industrial Centre, Block 1, 57 Ting kok Road, Tai Po, Hong Kong.



Specifications are subject to change without notice.
© 2023 VTech Telecommunications Ltd. All rights reserved.
10/23. BC8113_SNOM_EN_QSG_V1.



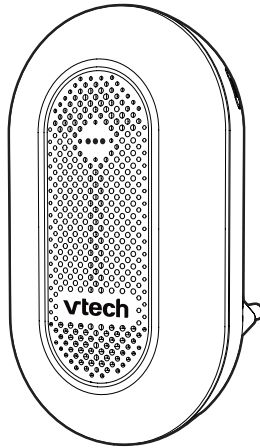

vtech[®]

Schnellstart-Anleitung

TECHNISCHE DATEN

Frequenz	2402 - 2480 MHz
Kanäle	79
Nomineller Wirkungsbereich	Der tatsächliche Wirkungsbereich kann abhängig von den Umweltbedingungen bei der Verwendung variieren.



PAKETINHALT

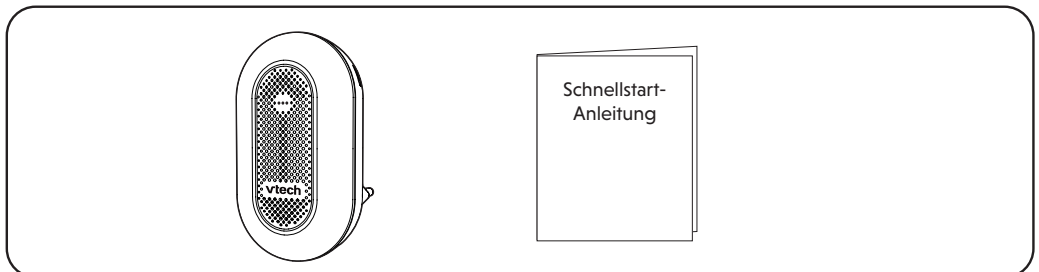

WICHTIGE SICHERHEITSHINWEISE

Das aufgebrachte Typenschild befindet sich auf der Unterseite des Gerätes.

Bei der Verwendung unserer Geräte sollten stets grundlegende Sicherheitsmaßnahmen beachtet werden, um Gefahren durch Feuer, Stromschläge oder Verletzungen zu vermeiden. Dazu zählen:

1. Beachten Sie alle Warnungen und Anweisungen, die auf dem Produkt angegeben sind.
2. Die Einrichtung muss durch einen Erwachsenen erfolgen.
3. Der Netzstecker wird als Trennvorrichtung verwendet und sollte während des bestimmungsgemäßen Gebrauchs betriebsbereit bleiben. Um das Gerät vollständig vom Stromnetz zu trennen, muss der Netzstecker vollständig aus der Steckdose gezogen werden.



Die Einheit ist „ doppelt isoliert“.

4. Dieses Produkt dient als Hilfsmittel. Es stellt keinen Ersatz für eine verantwortungsvolle und ordnungsgemäße Aufsicht durch einen Erwachsenen dar und sollte nicht als solche verwendet werden.
5. Dieses Produkt ist nicht für den Einsatz als medizinische Überwachung vorgesehen.
6. Verwenden Sie dieses Produkt nicht in der Nähe von Wasser, z. B. in der Nähe von Badewannen, Waschbecken, Schwimmbädern oder Duschen.
7. Das V-Hush ist für eine ordnungsmäßige Platzierung in einer Wand- oder Bodensteckdose vorgesehen.
8. Ziehen Sie den Stecker des Geräts aus der Steckdose, bevor Sie es reinigen. Verwenden Sie keine flüssigen oder Sprühreiniger. Verwenden Sie einen feuchten Lappen für die Reinigung.
9. Dieses Produkt sollte nur über die Art von Stromquelle betrieben werden, die auf dem Typenschild angegeben ist. Wenn Sie nicht sicher sind, welche Stromversorgung in Ihrem Zuhause vorliegt, wenden Sie sich an Ihren Händler oder Energieversorger.
10. Überlasten Sie die Wandsteckdosen nicht.
11. Stellen Sie dieses Produkt nicht auf wackelige Tische, Regale, Ständer oder anderen ungeeigneten Oberflächen auf.
12. Stecken Sie niemals Gegenstände in die Öffnungen des Produkts, da im Inneren gefährliche Spannungen auftreten.
13. Verschütten Sie niemals irgendwelche Flüssigkeiten auf das Gerät.
14. Um das Risiko von Stromschlägen zu reduzieren, nehmen Sie dieses Produkt nicht auseinander. Das Auseinandernehmen oder Entfernen von Teilen des Produkts kann Sie gefährlichen Spannungen oder anderen Risiken aussetzen.

15. Untersuchen Sie das Gehäuse des V-Hush regelmäßig auf Schäden. Verwenden Sie das V-Hush nicht, wenn er Schäden aufweist, die das Risiko eines Stromschlags bergen könnten.
16. Bei Verwendung bestimmter elektronischer Geräte wie Schlaftrainer, Babyphones usw. besteht ein sehr geringes Risiko einer Verletzung Ihrer Privatsphäre. **Um Ihre Privatsphäre zu schützen, stellen Sie sicher, dass Ihr Produkt vor dem Kauf nie verwendet worden ist. Setzen Sie das V-Hush regelmäßig durch Ausschalten und anschließend durch Einschalten zurück, und schalten Sie das V-Hush aus, wenn Sie nicht vorhaben, ihn in der näheren Zukunft wieder zu benutzen.**
17. Kinder sollten beaufsichtigt werden, um sicherzustellen, dass sie nicht mit dem Produkt spielen.
18. Dieses Produkt ist nicht für die Verwendung durch Personen (einschließlich Kinder) mit eingeschränkten körperlichen, sensorischen oder geistigen Fähigkeiten oder mangelnder Erfahrung oder Kenntnis gedacht, sofern sie nicht von einer für ihre Sicherheit verantwortlichen Person beaufsichtigt oder in die Verwendung des Geräts eingewiesen wurden.
19. Die Lichtquelle dieser Leuchte ist nicht austauschbar; wenn die Lichtquelle das Ende ihrer Lebensdauer erreicht, ist die gesamte Leuchte zu ersetzen.
20.  Der Schlaftrainer ist ein Produkt der Klasse III.

BEWAHREN SIE DIESE ANLEITUNG AUF

Warnungen

1. Lagern Sie das Produkt bei einer Temperatur zwischen 0 °C und 40 °C.
2. Setzen Sie das Produkt keiner extremen Kälte, Hitze oder direkter Sonneneinstrahlung aus. Stellen Sie das Gerät nicht in die Nähe einer Hitzequelle.
3.  Stellen Sie das V-Hush niemals ins Kinderbettchen oder den Laufstall des Kindes. Bedecken Sie das V-Hush niemals mit einer Decke oder ähnlicher Bedeckung.
4. Andere elektronische Produkte können Störungen Ihres Schlaftrainers verursachen. Versuchen Sie, Ihr V-Hush so weit wie möglich von folgenden elektronischen Geräten entfernt aufzustellen: Kabellose Router, Radios, Mobiltelefone, Gegensprechanlagen, Überwachungskameras, Fernsehgeräte, PCs, Küchengeräte und schnurlose Telefone.
5.  Dieses Produkt ist ausschließlich für die Verwendung in Innenräumen bestimmt.

1 SCHLAFTRAINER ANSCHLIESSEN UND EINSCHALTEN

HINWEISE

- Stecken Sie das V-Hush nur in Wand- oder Bodensteckdosen.
- Stellen Sie sicher, dass sich das V-Hush außerhalb der Reichweite von Kindern befindet.

Schließen Sie das V-Hush an eine Netzsteckdose oder ein entsprechendes Verlängerungskabel an, und das V-Hush schaltet sich anschließend automatisch ein.

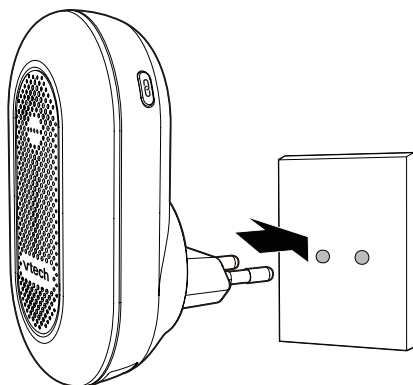

2 VOR DER VERWENDUNG

Schlaftrainer aufstellen

- Stellen Sie das V-Hush mehr als 1 Meter von Ihrem Baby entfernt auf.

⚠ ACHTUNG

- Stellen Sie sicher, dass sich das V-Hush außerhalb der Reichweite Ihres Kindes befindet. Stellen oder installieren Sie das V-Hush niemals ins Kinderbettchen oder den Laufstall des Kindes.

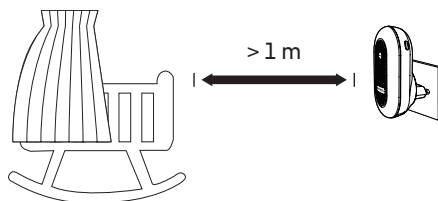

HINWEIS

- Um Interferenz seitens anderen elektronischen Geräten zu vermeiden, stecken Sie Ihr V-Hush mindestens 1 m von Geräten wie WLAN-Routern, Mikrowellen, Mobiltelefonen und Computern entfernt auf.
- Stecken Sie das V-Hush nicht in dieselbe Steckdose wie diese Geräte.



APP HERUNTERLADEN

Laden Sie die MyVTech Soother-App für weitere Premiumfunktionen herunter

Laden Sie die **MyVTech Soother-App** aus dem Apple Store oder dem Google Play Store auf Ihr Mobilgerät herunter, um vollen Zugriff auf die Funktionen zu erhalten und Ihr V-Hush bequem zu steuern. Setzen Sie fortschrittliche Funktionen wie die Anpassung eines Programms mit nur wenigen Fingerberührungen in die Tat um.

Mit der **MyVTech Soother-App** können Sie Ihr Baby entspannt verwöhnen.

☀ TIPP

- Stellen Sie sicher, dass Ihr Mobilgerät die Mindestanforderung für die Mobil-App erfüllt.



📄 HINWEIS

Die Mobil-App ist kompatibel mit:

- Android™ 6.0 oder höher; und
- iOS 12 oder höher.

Schritt 1

Installieren Sie die MyVTech Soother-App

1. Besuchen Sie den App Store  oder den Google Play Store .
2. Suchen Sie nach der Mobil-App mit dem Stichwort **MyVTech Soother**.
3. Laden Sie die **MyVTech Soother-App** herunter und installieren Sie sie auf Ihrem Mobilgerät.

-ODER-

Scannen Sie den QR-Code unten, um die App zu Installieren.



Schritt 2

Verbinden Sie beide Geräte über Bluetooth

Folgen Sie den Anweisungen in der Mobil-App, um Ihr V-Hush einzurichten und zu koppeln.

4. Tippen Sie auf das App-Symbol, um die Mobil-App auf Ihrem Mobilgerät auszuführen, und stellen Sie Ihr Mobilgerät in den Bluetooth-Erkennungsmodus.
5. Das V-Hush beginnt nach dem Einschalten, automatisch nach Geräten in der Nähe zu suchen.
6. Wählen Sie **V-Hush Plug** aus der Liste der verfügbaren Geräte aus und warten Sie eine Weile, bis der Kopplungsvorgang abgeschlossen ist.

📄 HINWEISE

- Stellen Sie sicher, dass das V-Hush vor dem Koppeln eingeschaltet ist.
- Platzieren Sie Ihr Mobiltelefon für eine bessere Verbindung in der Nähe des V-Hush.

3 ÜBERSICHT

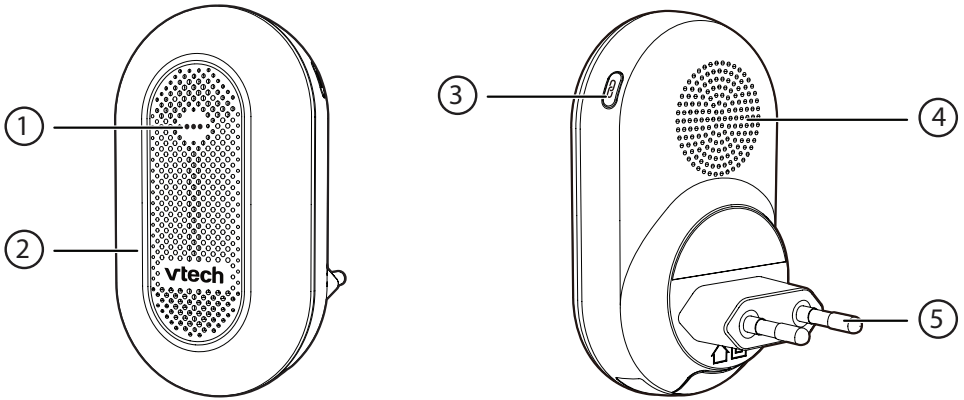

1 ● ● ●

Zaubertaste

2 **Nachtlicht**

3 

Bluetooth-Kopplungstaste

- Drücken und halten Sie die Taste für 5 Sekunden, um den Bluetooth-Kopplungsmodus zu aktivieren.

4 **Lautsprecher**

5 **Netzstecker**



APP-FUNKTIONEN

BENUTZER-
DEFINIERTES
NACHTLICHT-
FARBE

NICKERCHEN-
TIMER & BENUTZER-
DEFINIERTES
PROGRAMM

KLEINKIND-
SPERRE

BENUTZER-
DEFINIERTER
FAVORITEN-
MODUS

WECKER

SCHLAF-
TRAINING



SCHLAFTRAINER VERWENDEN

●●● Zaubertaste

Verschiedene Funktionen können mit der Zaubertaste ●●● auf der Oberseite des V-Hush ausgeführt werden.

Bedienung

- Einmaliges Tippen: Starten und Fortsetzen des V-Hush mit den vorherigen Einstellungen;
- Zweimaliges Tippen: Wechseln zum nächsten Favoritenmodus;
- Tippen und halten: Einstellen der Helligkeitsstufe des Nachtlichts.
- Nochmaliges Tippen: Ausschalten des V-Hush.

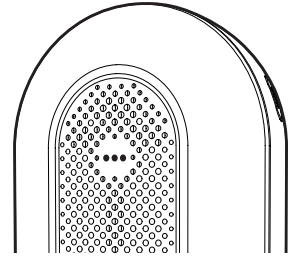

Favoritenmodus

Der Favoritenmodus wird verwendet, um die Farbe des Nachtlichts, die Helligkeit und Effekte, den Ton und die Lautstärke individuell einzustellen. Sie können die Favoritenmodi in der **MyVTech Soother-App** einstellen.



Nachtlicht

Mit dem Nachtlicht kann das V-Hush einen sanften Farbton ausstrahlen, um Ihr Baby in einem dunklen Raum zu beruhigen. Sie können die Helligkeitsstufe des Lichts direkt am Schlaftrainer einstellen und die Nachtlichtfarbe in der **MyVTech Soother-App** aus der Ferne einstellen.



Scannen Sie den QR-Code, um weitere Anweisungen zur App zu erhalten.

✧ Audio-Streaming von Ihrem Mobilgerät

Das V-Hush lässt sich nach der Kopplung mit einem Mobilgerät über Bluetooth als Bluetooth-Lautsprecher verwenden, sodass Sie Ihre eigene Musik von Ihrem Mobilgerät über das V-Hush abspielen können.

Verbinden Ihres Geräts über Bluetooth-Audio mit dem V-Hush

Um ein Bluetooth-fähiges Mobilgerät mit Ihrem Schlaftrainer zu verwenden, müssen Sie Ihr Bluetooth-Mobilgerät mit dem V-Hush koppeln und verbinden, wobei es sich um eine unterschiedliche Verbindung zur separaten Bluetooth-Verbindung der MyVTech Soother-App handelt. Stellen Sie zunächst sicher, dass Ihr Bluetooth-fähiges Mobilgerät nicht mit einem anderen Bluetooth-Gerät verbunden ist.

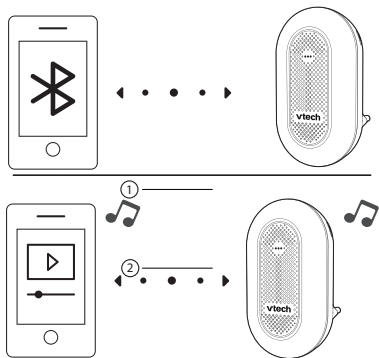

📖 HINWEIS

- Wenn die App-Töne während des Musikstreaming abgespielt werden, haben die App-Töne Vorrang. Das Erhöhen der Lautstärke in der App erhöht die Lautstärke des Musikstreaming, wenn die App-Töne gestoppt werden.

Auf dem V-Hush

- Drücken und halten Sie die Bluetooth-Kopplungstaste  für 5 Sekunden, um den Bluetooth-Kopplungsmodus zu aktivieren.

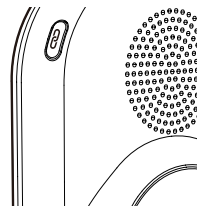

Auf Ihrem Mobilgerät

- Stellen Sie Ihr Mobilgerät vor der Kopplung in den Erkennungsmodus.
- Platzieren Sie Ihr Mobilgerät während des gesamten Kopplungsvorgangs neben dem V-Hush.
- Wählen Sie „V-Hush Plug Speaker“ in der Geräteliste aus.

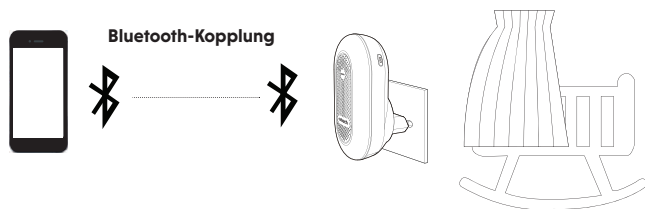

📖 HINWEIS

- Nachdem das V-Hush den Bluetooth-Kopplungsmodus aktiviert hat, wird das blaue Licht am Schlaftrainer so lange ein- und ausgeblendet, bis er mit einem Gerät verbunden ist.



ALLGEMEINE PFLEGEHINWEISE

Befolgen Sie diese Hinweise, damit dieses Produkt immer gut aussieht und perfekt funktioniert:

- Stellen Sie es nicht in der Nähe von Heizgeräten und Geräten auf, die elektrische Interferenz erzeugen können (z. B. Motoren oder Leuchtstofflampen).
- Setzen Sie das Produkt KEINER direkten Sonneneinstrahlung aus und schützen Sie es vor Nässe.
- Lassen Sie das Produkt nicht fallen und behandeln Sie es vorsichtig.
- Reinigen Sie das Produkt nur mit einem feuchten Tuch.
- Tauchen Sie das V-Hush NIEMALS in Wasser und reinigen Sie ihn nicht unter dem Wasserhahn.
- Verwenden Sie mit dem Produkt KEINE flüssige Reinigungsmittel oder Sprühreiniger.
- Stellen Sie sicher, dass das V-Hush trocken ist, bevor Sie ihn wieder an das Stromnetz anschließen.



AUFBEWAHRUNG

Wenn Sie das V-Hush längere Zeit nicht benutzen, bewahren Sie das V-Hush und das Netzteil an einem kühlen und trockenen Ort auf.

AUFSICHT DURCH ERWACHSENE

- Dieses Produkt ist ausschließlich für den Gebrauch durch Erwachsene bestimmt.
- Stellen Sie das V-Hush nicht ins Kinderbettchen oder den Laufstall des Kindes.
- Um die Sicherheit Ihrer Kinder zu gewährleisten, sollten Sie sie nicht mit dem V-Hush und seinem Zubehör spielen lassen. DIESES GERÄT IST KEIN SPIELZEUG.

KONFORMITÄTSERKLÄRUNG

Dieses Produkt ist für den Einsatz innerhalb Europas vorgesehen.

Dieses Produkt entspricht den wesentlichen Bedingungen der Funkanlagen-Richtlinie 2014/53/EU über Funkanlagen und Telekommunikationsendeinrichtungen.

VTech Telecommunications Ltd. erklärt hiermit, dass dieser V-Hush Plug Schlaftrainer BC8113 die wesentlichen Bedingungen und gültigen Vorschriften der Richtlinie 2014/53/EU einhält.

Die Konformitätserklärung für den V-Hush Plug Schlaftrainer BC8113 ist unter www.vtech.com/rf-te-directive direkt verfügbar.



ENTSORGUNG VON BATTERIEN, AKKUS UND GERÄTEN



Das durchgestrichene Mülltonnensymbol auf Geräten und Batterien bzw. der Verpackung bedeutet, dass diese Artikel nicht im Hausmüll entsorgt werden dürfen, da sie Materialien enthalten, die schädlich für die Umwelt und die menschliche Gesundheit sind.



Die chemischen Symbole Hg, Cd oder Pb weisen ggf. darauf hin, dass die Batterie (der Akku) mehr als die in der Batterieverordnung (2006/66/EC) vorgeschriebene Menge an Quecksilber (Hg), Cadmium (Cd) oder Blei (Pb) enthalten.

Die ausgefüllte Leiste weist darauf hin, dass das Produkt nach dem 13. August 2005 auf den Markt gebracht wurde.

Helfen Sie mit, die Umwelt zu schützen – entsorgen Sie Ihre Geräte, Batterien und Akkus verantwortungsbewusst.

PRODUKTGARANTIE



KUNDENDIENST UND GARANTIE

WICHTIG

Bewahren Sie den Kassenbeleg als Kaufnachweis auf.

Kundendienst

Sie sind der Besitzer eines Qualitätsprodukts von VTech®, das mit Sorgfalt und unter strengen Qualitätskontrollen hergestellt wurde.

Folgende Punkte werden von der Garantie nicht abgedeckt:

- Beschädigung des Produkts durch unsachgemäßen Gebrauch.
- Unbefugte Reparaturen oder Änderungen am Produkt.
- Durch Nichtbeachtung der Gebrauchsanweisung verursachte Schäden.
- Fehlerhafte Akkus oder durch Auslaufen der Akkus verursachte Schäden.
- Durch mangelhafte oder unwirksame Transportverpackungen verursachte Schäden oder Transportschäden.
- Beschädigung des LCD-Displays.

Bei Fragen wenden Sie sich bitte an unseren Kundendienst:

www.vtechphones.eu

Importeur: SNOM Technology GmbH
Aroser Allee 66, 13407 Berlin.

Hersteller: VTech Telecommunications Ltd.
23/F., Tai Ping Industrial Centre, Block 1, 57 Ting kok Road, Tai Po, Hong Kong.



Technische Daten können ohne vorherige Ankündigung geändert werden.
© 2023 VTech Telecommunications Ltd. Alle Rechte vorbehalten. 10/23. BC8113_SNOM_DE_QSG_V1



ES

BC8113

V-Hush Plug

Entrenador del sueño

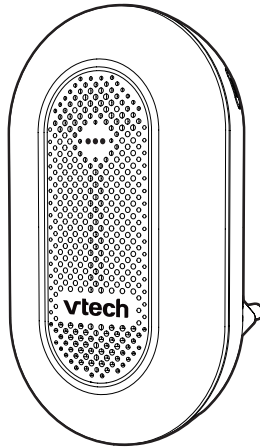

vtech[®]

Guía de inicio rápido

ESPECIFICACIONES TÉCNICAS

Frecuencia	2402 - 2480 MHz
Canales	79
Alcance efectivo nominal	El alcance de funcionamiento real puede variar según las condiciones ambientales en el momento de su uso.



QUÉ INCLUYE LA CAJA

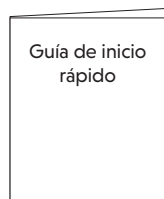
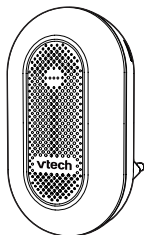

INSTRUCCIONES DE SEGURIDAD IMPORTANTES

La placa de identificación utilizada se encuentra en la parte inferior de la base del V-Hush.

Al utilizar el equipo, deben seguirse siempre las precauciones básicas de seguridad para reducir el riesgo de incendio, descarga eléctrica y lesiones, incluyendo:

1. Siga todas las advertencias e instrucciones señaladas en el producto.
2. Se requiere instalación realizada por un adulto.
3. El enchufe de red se utiliza como dispositivo de desconexión y debe permanecer fácilmente operable durante el uso previsto. Para desconectar totalmente el aparato de la red eléctrica, el enchufe de red debe desconectarse completamente de la toma de corriente.



La unidad es de Doble Aislamiento .

4. Este producto ha sido diseñado como una ayuda. No es un sustituto de la supervisión responsable y adecuada de un adulto y no debe utilizarse como tal.
5. Este producto no está destinado a ser utilizado como un monitor médico.
6. No utilice este producto cerca del agua, por ejemplo, cerca de una bañera, lavabo, piscina o ducha.
7. El V-Hush está pensado para ser orientado correctamente en posición vertical o en el suelo.
8. Desenchufe este producto de la toma de corriente antes de limpiarlo. No utilice limpiadores líquidos o en aerosol. Utilice un paño húmedo para la limpieza.
9. Este producto solo debe funcionar con el tipo de alimentación eléctrica indicado en la etiqueta de identificación. Si no está seguro del tipo de alimentación de su casa, consulte a su distribuidor o a la compañía eléctrica local.
10. No sobrecargue las tomas de corriente.
11. No coloque este producto sobre una mesa, estantería, soporte u otras superficies inestables si utiliza un cable alargador.
12. No introduzca nunca objetos en las aberturas del producto, ya que en su interior existen tensiones peligrosas.
13. No derrame líquido de ningún tipo sobre el producto.
14. Para reducir el riesgo de descarga eléctrica, no desmonte este producto. El desmontaje o retirada de partes del producto puede exponerle a tensiones peligrosas o a otros riesgos.

15. Examine periódicamente el V-Hush para detectar cualquier daño. No utilice el V-Hush si ha sufrido daños que puedan provocar un riesgo de descarga eléctrica.
16. Existe un riesgo muy bajo de pérdida de privacidad cuando se utilizan determinados dispositivos electrónicos, como proyectores de sonido y luz relajantes, monitores para bebés, teléfonos inalámbricos, etc. **Para proteger su privacidad, asegúrese de que el producto no se ha utilizado nunca antes de comprarlo, reinicie el V-Hush periódicamente apagándolo y encendiéndolo, y déjelo apagado si no lo va a utilizar durante algún tiempo.**
17. Los niños deben ser supervisados para asegurarse de que no jueguen con el producto.
18. El producto no está destinado a ser utilizado por personas (incluidos niños) con capacidades físicas, sensoriales o mentales reducidas, o con falta de experiencia y conocimientos, a menos que hayan recibido supervisión o instrucciones sobre el uso del aparato por parte de una persona responsable de su seguridad.
19. La fuente luminosa de esta luminaria no es sustituible; cuando la fuente luminosa llegue al final de su vida útil, deberá sustituirse toda la luminaria.
20.  El proyector de proyecto de luz y sonido relajante V-Hush es un producto de clase III.

GUARDE ESTAS INSTRUCCIONES

Precauciones

1. Guarde el producto a una temperatura entre 0 °C y 40 °C.
2. No exponga el producto al frío extremo, al calor o a la luz solar directa. No coloque el producto cerca de una fuente de calor.
3.  No coloque nunca el V-Hush dentro de la cuna o corralito. Nunca cubra el V-Hush con una toalla o una manta.
4. Otros productos electrónicos pueden causar interferencias con el V-Hush. Procure instalar el V-Hush lo más lejos posible de estos aparatos electrónicos: routers inalámbricos, radios, teléfonos móviles, interfonos, monitores de habitación, televisores, ordenadores personales, aparatos de cocina y teléfonos inalámbricos.
5.  Este producto es sólo para uso en interiores.

1 CONECTAR Y ENCENDER EL V-HUSH

NOTAS

- Conecte el V-Hush solamente en posición vertical o en el suelo.
- Asegúrese de que el V-Hush está fuera del alcance de los niños.

Enchufe el V-Hush a una toma de CA o a un cable alargador, y el aparato se encenderá automáticamente.

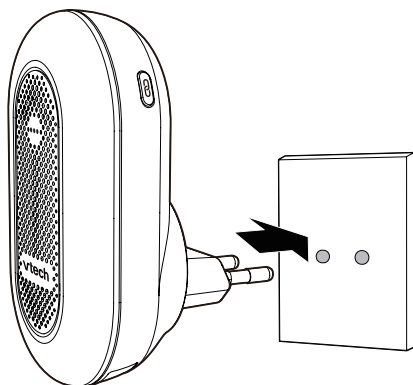

2 ANTES DEL USO

Colocación del V-Hush

- Coloque el V-Hush a más de 1 metro de distancia del bebé.

PRECAUCIÓN

- Mantenga el V-Hush fuera del alcance del niño. No coloque nunca el V-Hush dentro de la cuna o corralito.

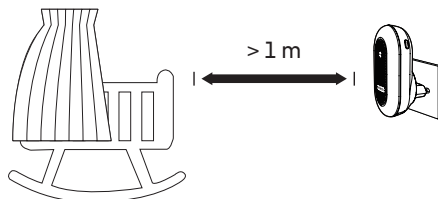

NOTA

- Para evitar las interferencias de otros aparatos electrónicos, coloque el V-Hush a una distancia mínima de 1 m de aparatos como routers inalámbricos, microondas, teléfonos móviles y ordenadores.
- No conecte el V-Hush en el mismo enchufe que estos dispositivos.



DESCARGAR LA APLICACIÓN

Descargue la aplicación MyVTech Soother para obtener más funciones premium

Descargue la **aplicación MyVTech Soother** en su dispositivo móvil desde Apple Store o Google Play store para acceder a todas las funciones y controlar cómodamente el V-Hush. Ponga en marcha funciones avanzadas, como la personalización de una rutina, con solos unos toques. Con la **aplicación MyVTech Soother** podrá mimar a su bebé.

☀ CONSEJO

- Asegúrese de que su dispositivo móvil cumple los requisitos mínimos para la aplicación móvil.

📖 NOTA

La aplicación móvil es compatible con:

- Android™ 6.0 o posterior; y
- iOS 12 o posterior.

Paso 1

Instale la aplicación MyVTech Soother

1. Navegue por App Store  o Google Play Store .
2. Busque la aplicación móvil con la palabra clave **MyVTech Soother**.
3. Descargue e instale la **aplicación MyVTech Soother** en su dispositivo móvil.

-O-

Escanee el código QR que se muestra a continuación para obtener la aplicación.



Paso 2

Conecte ambos dispositivos por Bluetooth

Siga las instrucciones de la aplicación móvil para configurar y emparejar su V-Hush.

4. Pulse el icono de la aplicación para ejecutar la aplicación móvil en tu dispositivo móvil y ponga su dispositivo móvil en modo detectable por Bluetooth.
5. El V-Hush empezará a buscar dispositivos cercanos automáticamente después de encenderlo.
6. Seleccione **V-Hush Plug** en la lista de dispositivos disponibles y espere un momento a que se inicie el proceso de emparejamiento.

📖 NOTAS

- Asegúrese de que el V-Hush está encendido antes de emparejarlo.
- Coloque su teléfono móvil cerca del V-Hush para mejorar la conexión.

3 VISTA GENERAL

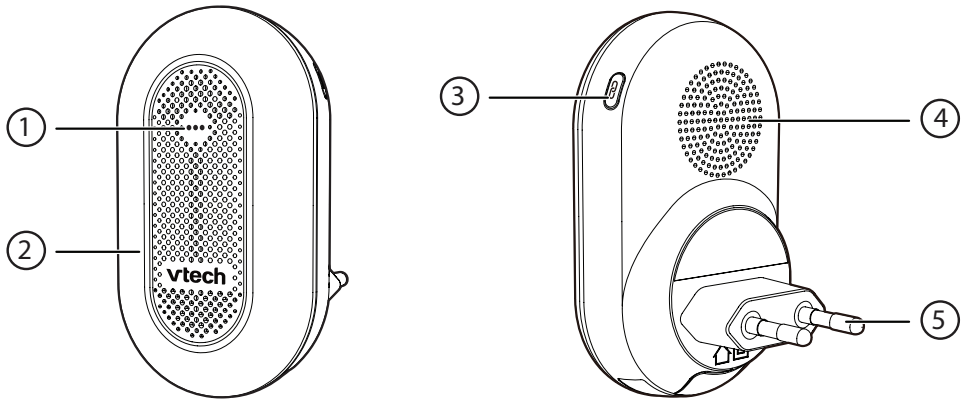

1 ●●●

Tecla mágica

2 **Luz nocturna**

3 

Tecla de emparejamiento Bluetooth

- Mantenga pulsado durante 5 segundos para entrar en el modo de emparejamiento Bluetooth.

4 **Altavoz**

5 **Enchufe**



CARACTERÍSTICAS DE LA APLICACIÓN

LUZ NOCTURNA
EN COLOR
PERSONALIZADA

TEMPORIZADOR
DE SIESTA Y RUTINA
PERSONALIZADA

BLOQUEO
PARA NIÑOS
PEQUEÑOS

MODOS FAVORITOS
PERSONALIZADOS

ALARMA

ENTRENAMIENTO
DEL SUEÑO



UTILIZACIÓN DEL V-HUSH

●●● Tecla mágica

Puede ejecutar varias funciones con la Tecla mágica ●●● situada en la parte superior del V-Hush.

Operaciones

- Pulsar una vez: se enciende el V-Hush y vuelve a sus ajustes anteriores;
- Pulsar dos veces: pasa al siguiente modo favorito;
- Mantener pulsado: ajusta el nivel del brillo de la luz nocturna.
- Pulsar una vez más: apaga el V-Hush.

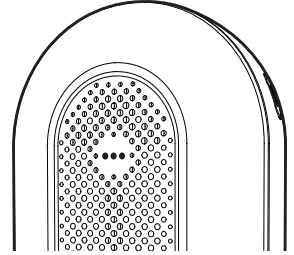

Modo favorito

El modo Favorito permite personalizar el color de la luz nocturna, el brillo y los efectos, el sonido y el volumen. Puede configurar los modos favoritos en la **aplicación MyVtech Soother**.



Luz nocturna

Con la luz nocturna, el V-Hush puede iluminar con un suave tono para calmar a su bebé en una habitación oscura. Puede controlar el nivel de brillo de su resplandor directamente en el V-Hush y ajustar el color de la luz nocturna a distancia en la **aplicación MyVtech Soother**.



Escanee el código QR para obtener más instrucciones sobre la aplicación.

✧ Transmisión de audio desde su dispositivo móvil

El V-Hush puede funcionar como un altavoz Bluetooth después de emparejarlo con un dispositivo móvil a través de Bluetooth, por lo que puede reproducir su propia música desde su dispositivo móvil a través del V-Hush.

Conecte su dispositivo con el V-Hush mediante audio Bluetooth

Para utilizar un dispositivo móvil habilitado para Bluetooth con su V-Hush, debe emparejar y conectar su dispositivo móvil Bluetooth con el V-Hush, **que es una conexión diferente de la conexión Bluetooth de la aplicación MyVTech**

Soother. Antes de empezar, asegúrese de que su dispositivo móvil con Bluetooth no está conectado a ningún otro dispositivo Bluetooth.

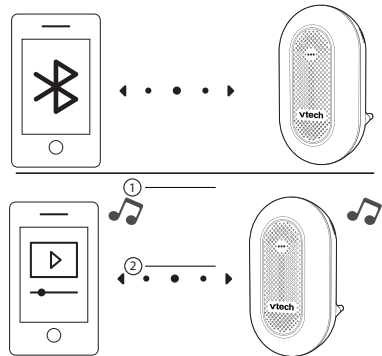

📄 NOTA

- Si se reproducen los sonidos de la aplicación al tiempo que se transmite música, los sonidos de la aplicación tienen prioridad. Al subir el volumen desde la aplicación, aumentará el volumen de la transmisión de música cuando se detengan los sonidos de la aplicación.

En el V-Hush

- Mantenga pulsada la tecla de emparejamiento Bluetooth  durante 5 segundos para entrar en el modo de emparejamiento Bluetooth.

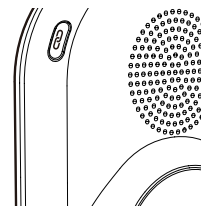

En su dispositivo móvil

- Ponga su dispositivo móvil en modo visible antes de emparejarlo.
- Mantenga el dispositivo móvil junto al V-Hush durante todo el proceso de emparejamiento.
- Seleccione "V-Hush Plug Speaker" (altavoz de V-Hush) en la lista de dispositivos.

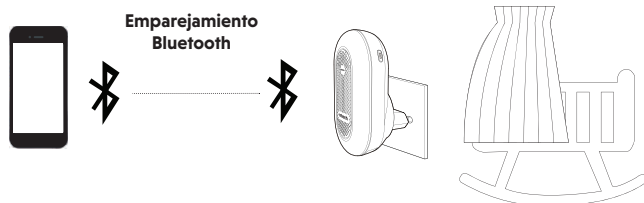

📄 NOTA

- Cuando el V-Hush entre en el modo de emparejamiento Bluetooth, su luz continuará apagándose y encendiéndose hasta que se conecte a un dispositivo.



CUIDADO GENERAL DEL PRODUCTO

Para que este producto siga funcionando correctamente y tenga un buen aspecto, siga estas pautas:

- Evite ponerlo cerca de aparatos de calefacción y dispositivos que generen ruido eléctrico (por ejemplo, motores o lámparas fluorescentes).
- NO lo exponga a la luz solar directa ni a la humedad.
- Evite que el producto se caiga o se trate con brusquedad.
- Límpielo con un paño húmedo.
- NO sumerja el proyector de luz y sonido relajante V-Hush en agua y no lo limpie bajo el grifo.
- NO utilice limpiadores líquidos o en aerosol.
- Asegúrese de que el V-Hush está seco antes de volver a conectarlo a la red eléctrica.



ALMACENAMIENTO

Si no va a utilizar el V-Hush durante un tiempo, guárdelo en un lugar fresco y seco.

SUPERVISIÓN ADULTA

- El V-Hush Sleep Trainer solamente debe ser utilizado por adultos.
- No coloque el V-Hush dentro de la cuna o corralito.
- Para garantizar la seguridad de sus hijos, no permita que toquen o jueguen con el V-Hush. ESTO NO ES UN JUGUETE.

DECLARACIÓN DE CONFORMIDAD

Este producto está destinado a ser utilizado en Europa.

Este equipo cumple los requisitos esenciales de la Directiva 2014/53/UE sobre sistemas de radio y equipos de telecomunicaciones.

VTech Telecommunications Ltd. declara por la presente que este VTech V-Hush Plug BC8113 cumple con los requisitos esenciales y otras disposiciones pertinentes de la Directiva 2014/53/UE.

La declaración de conformidad del VTech V-Hush Plug BC8113 está disponible en

www.vtech.com/rte-directive.



ELIMINAR LAS BATERÍAS Y EL PRODUCTO



Los símbolos del contenedor de basura tachados en los productos y las pilas, o en sus respectivos envases, indican que no deben eliminarse en la basura doméstica, ya que contienen sustancias que pueden ser perjudiciales para el medio ambiente y la salud humana.



Los símbolos químicos Hg, Cd o Pb, cuando están marcados, indican que la batería contiene más del valor especificado de mercurio (Hg), cadmio (Cd) o plomo (Pb) establecido en la Directiva sobre baterías (2006/66/CE).

La barra sólida indica que el producto se comercializó después del 13 de agosto de 2005.

Ayude a proteger el medio ambiente desechando el producto o las pilas de forma responsable.

GARANTÍA DEL PRODUCTO



SERVICIO DE ATENCIÓN AL CLIENTE Y GARANTÍA

IMPORTANT

Conserve el recibo como prueba de compra.

Atención al cliente

Usted es propietario de un producto de calidad de VTech®, fabricado con esmero y bajo estrictos controles de calidad.

La garantía no cubre lo siguiente:

- Daños en el producto debidos a un uso inadecuado.
- Reparaciones o modificaciones no autorizadas del producto.
- Daños causados por el incumplimiento de las instrucciones de uso.
- Baterías defectuosas o daños causados por fugas de la batería.
- Daños causados por un embalaje defectuoso o ineficaz utilizado en el transporte o daños causados durante el transporte.
- Daños en la pantalla LCD.

Si tiene alguna duda, póngase en contacto con nuestro Servicio de Atención al Cliente:

www.vtechphones.eu

Importador: SNOM Technology GmbH.
Aroser Allee 66, 13407, Berlín.

Fabricante: VTech Telecommunications Ltd.
23/F., Tai Ping Industrial Centre, Block 1, 57 Ting kok Road, Tai Po, Hong Kong.



Las especificaciones están sujetas a cambios sin previo aviso.
© 2023 VTech Telecommunications Ltd. Todos los derechos reservados. 10/23. BC8113_SNOM_ES_QSG_V1.



FR

BC8113

V-Hush Plug

Entraîneur de sommeil

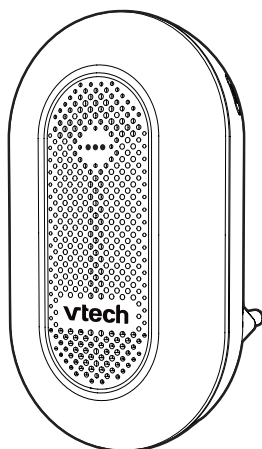

vtech[®]

Guide de démarrage rapide

CARACTÉRISTIQUES TECHNIQUES

Fréquence	2402 - 2480 MHz
Canaux	79
Portée effective nominale	La portée de fonctionnement réelle peut varier en fonction des conditions de l'environnement au moment de l'utilisation.



CONTENU DE L'EMBALLAGE

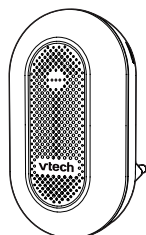

Guide de
démarrage
rapide

CONSIGNES DE SÉCURITÉ IMPORTANTES

La plaque signalétique est située au bas de la base du V-Hush.

Lors de l'utilisation de votre équipement, des précautions de base doivent toujours être prises pour réduire les risques d'incendie, d'électrocution et de blessures, cela comprend ce qui suit :

1. Respectez tous les avertissements et les instructions indiquées avec le produit.
2. La configuration doit être effectuée par un adulte.
3. La fiche secteur est utilisée comme dispositif de déconnexion et doit rester facilement utilisable pendant l'utilisation prévue. Pour déconnecter complètement l'appareil du réseau électrique, la fiche secteur doit être complètement débranchée de la prise de courant.

L'unité est « doublement isolée  »



4. Ce produit est destiné à procurer une aide. Il ne remplace pas une surveillance appropriée par un adulte responsable et ne doit pas être utilisé en tant que tel.
5. Ce produit n'est pas destiné à être utilisé comme dispositif de surveillance médical.
6. N'utilisez pas ce produit à proximité de l'eau, par exemple près d'une baignoire, d'un évier, d'une piscine ou d'une douche.
7. Le branchement correct du V-Hush est en position verticale ou au niveau du sol.
8. Débranchez ce produit de la prise murale avant de le nettoyer. N'utilisez pas de nettoyeurs liquides ou en aérosol. Utilisez un chiffon humide pour le nettoyage.
9. Ce produit ne doit être utilisé qu'avec le type d'alimentation secteur indiqué sur le marquage. Si vous n'êtes pas sûr de l'alimentation secteur de votre domicile, contactez votre revendeur ou votre compagnie d'électricité locale.
10. Ne pas surcharger les prises murales
11. Ne placez pas ce produit sur une table, une étagère, un support ou toute autre surface instable si vous utilisez une rallonge.
12. N'insérez jamais d'objets dans les ouvertures de l'appareil, car des tensions dangereuses sont présentes à l'intérieur.
13. Éviter absolument de renverser du liquide sur le produit.
14. Pour réduire le risque d'électrocution, ne démontez pas ce produit. L'ouverture ou le retrait d'éléments peut vous exposer à des tensions dangereuses ou à d'autres risques.
15. Examinez régulièrement le boîtier du V-Hush pour vérifier qu'il n'est pas endommagé.

Ne pas utiliser votre V-Hush s'il a subi des dommages pouvant entraîner un risque d'électrocution.

16. Il existe un très faible risque de perte de confidentialité lors de l'utilisation de certains appareils électroniques, tels que les entraîneurs de sommeil, les téléphones sans fil, etc. **Pour protéger votre vie privée, assurez-vous que le produit n'a jamais été utilisé avant de l'acheter, réinitialisez périodiquement le V-Hush en l'éteignant puis en le rallumant, et éteignez le V-Hush si vous ne l'utilisez pas pendant un certain temps.**
17. Les enfants devront être surveillés pour s'assurer qu'ils ne jouent pas avec le produit.
18. Le produit n'est pas destiné à être utilisé par des personnes (y compris les enfants) ayant des capacités physiques, sensorielles ou mentales réduites, ou un manque d'expérience et de connaissances, à moins qu'elles n'aient reçu une formation ou des instructions concernant l'utilisation de l'appareil par une personne responsable de leur sécurité.
19. La source lumineuse de ce luminaire n'est pas remplaçable ; lorsque la source lumineuse atteint sa fin de vie, l'ensemble du luminaire doit être remplacé.
20.  Le V-Hush est un produit de classe III.

CONSERVEZ CES INSTRUCTIONS

Précautions

1. stocker le produit à une température comprise entre 0 °C et 40 °C.
2. N'exposez pas le produit à un froid extrême, à la chaleur ou à la lumière directe du soleil. Ne pas placer le produit à proximité d'une source de chaleur.
3.  Ne jamais placer le V-Hush à l'intérieur du parc ou du lit du bébé. Ne jamais couvrir l'entraîneur de sommeil avec une serviette ou une couverture.
4. D'autres produits électroniques peuvent causer des interférences avec votre V-Hush. Essayez d'installer votre V-Hush aussi loin que possible des appareils électroniques suivants : routeurs sans fil, radios, téléphones cellulaires, interphones, systèmes de surveillance des locaux, téléviseurs, ordinateurs personnels, appareils électroménagers de cuisine et téléphones sans fil.
5.  Ce produit est destiné à un usage intérieur uniquement.

1 CONNECTER ET METTRE EN MARCHÉ V-HUSH

REMARQUES

- Connectez le V-Hush uniquement dans une position verticale ou sur le sol.
- Assurez-vous que le V-Hush est hors de portée des enfants.

Branchez votre V-Hush sur une prise de courant alternatif ou sur une rallonge appropriée, ensuite le V-Hush s'allumera automatiquement.

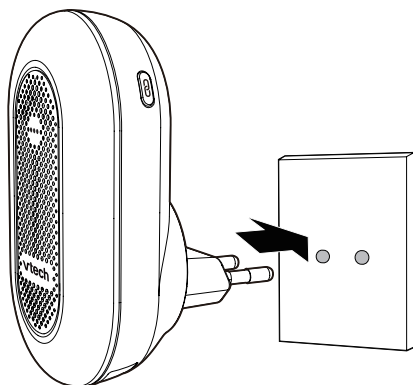

2 AVANT L'UTILISATION

Positionnement du V-Hush

- Placez votre V-Hush à plus de 1 m de votre bébé.

⚠ ATTENTION

- Mettez votre V-Hush hors de portée de votre bébé. Ne jamais placer l'entraîneur de sommeil à l'intérieur du parc ou du lit du bébé.

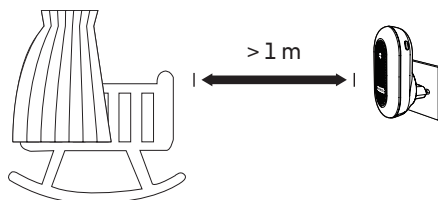

REMARQUE

- Pour éviter les interférences provenant d'autres appareils électroniques, placez votre V-Hush à au moins 1 m de distance des appareils tels que les routeurs sans fil, les micro-ondes, les téléphones cellulaires et les ordinateurs.
- Ne pas insérer le V-Hush dans la même prise que ces appareils.



TÉLÉCHARGER L'APPLICATION

Télécharger l'application MyVTech Soother pour plus de fonctionnalités premium

Téléchargez l'application **MyVTech Soother** sur votre appareil mobile à partir de l'Apple Store ou du Google Play store pour accéder à toutes les fonctionnalités et commander facilement votre V-Hush. Les fonctions avancées, comme la personnalisation d'une tâche, s'exécutent en quelques pressions du doigt. Avec l'application **MyVTech Soother**, vous pouvez dorloter votre bébé.

☀ SUGGESTION

- Assurez-vous que votre appareil mobile répond aux exigences minimales de l'application mobile.



📖 REMARQUE

L'application mobile est compatible avec :

- Android™ 6.0 ou version ultérieure
- iOS 12 ou version ultérieure.

Étape 1

Installer l'application MyVTech Soother

1. Consultez l'App Store  ou le Google Play store .
2. Recherchez l'application mobile avec le mot clé « **MyVTech Soother** »
3. Téléchargez et installez l'application **MyVTech Soother** sur votre appareil mobile.

-OU-

Scannez le code QR en dessous pour installer l'application.



Étape 2

Connecter les deux appareils via Bluetooth

Suivez les instructions de l'application mobile pour configurer et appairer votre V-Hush.

4. Appuyez sur l'icône de l'application pour exécuter l'application mobile sur votre appareil mobile, et réglez votre appareil mobile en mode découverte Bluetooth.
5. Le V-Hush commencera à rechercher les appareils à proximité automatiquement après avoir été mis sous tension.
6. Sélectionnez **V-Hush Plug** dans la liste des appareils disponibles et attendez un moment pour le processus d'appairage.

📖 REMARQUES

- Assurez-vous que votre V-Hush est sous tension avant de procéder à l'appairage
- Placez votre téléphone portable près du V-Hush pour une meilleure connexion.

3 VUE D'ENSEMBLE

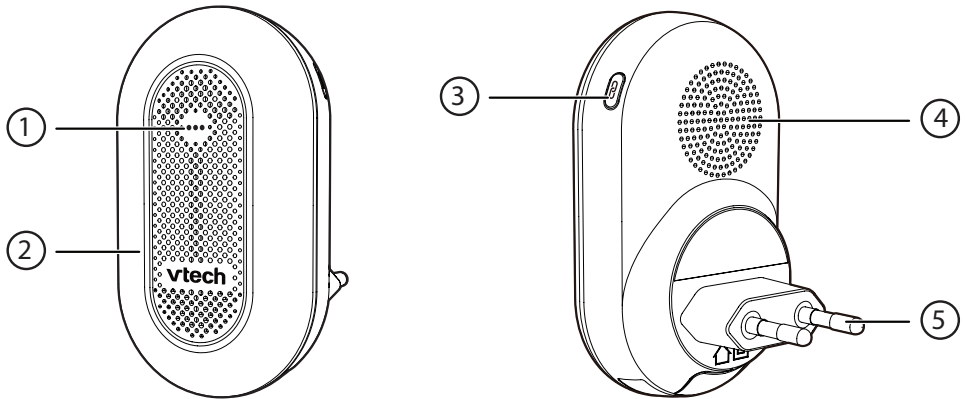

1 ●●●

Touche magique

2 **Veilleuse**

3 

Touche d'appairage Bluetooth

- Appuyez et maintenez pendant 5 secondes pour entrer dans le mode d'appairage Bluetooth.

4 **Haut-parleur**

5 **Fiche d'alimentation**



FONCTIONNALITÉS DE L'APPLICATION

VEILLEUSE
PERSONNALISÉE
COLORÉE

MINUTEUR
DE SIESTE ET
PROGRAMME
PERSONNALISÉ

VERROUILLAGE
ENFANT

MODE FAVORI
PERSONNALISÉ

ALARME

L'APPRENTISSAGE
DU SOMMEIL



UTILISATION DU V-HUSH

●●● Touche magique

Plusieurs fonctions peuvent être exécutées à l'aide de la touche magique ●●● située sur le dessus du V-Hush.

Opérations

- Appuyez une fois : démarrer et retourner aux réglages précédents du V-Hush ;
- Appuyez deux fois : passez au mode favori suivant ;
- Appuyez et maintenez la touche enfoncée : pour ajuster le niveau de luminosité de la veilleuse ;
- Appuyez une nouvelle fois pour éteindre l'entraîneur de sommeil.

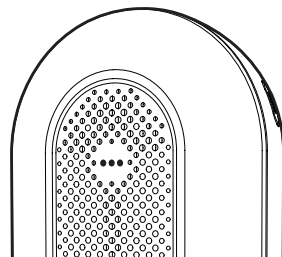

Mode favori

Le mode favori permet de personnaliser la couleur, la luminosité et les effets de la veilleuse, le son et le volume. Vous pouvez régler les modes favoris dans l'application **MyVtech Soother**.



Veilleuse

Grâce à la veilleuse, le V-Hush peut s'illuminer d'une teinte douce pour calmer votre bébé dans une pièce sombre. Vous pouvez contrôler le niveau de luminosité de son éclat directement sur votre V-Hush et régler la couleur de la veilleuse à distance dans l'application **MyVtech Soother**.



Scannez le code QR pour obtenir plus d'instructions sur l'application.

✧ Streaming audio à partir de votre appareil mobile

Le V-Hush peut fonctionner comme un haut-parleur Bluetooth après avoir été couplé à un appareil mobile via Bluetooth, ce qui vous permet d'écouter votre propre musique à partir de votre appareil mobile via l'entraîneur de sommeil.

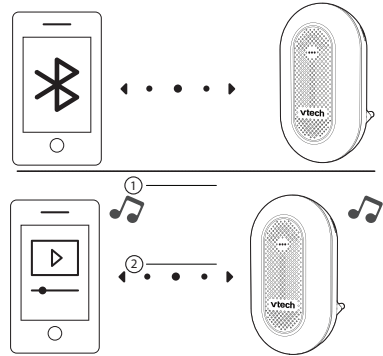

Connectez votre appareil à l'entraîneur de sommeil via Bluetooth audio

Pour utiliser un appareil mobile compatible Bluetooth avec votre V-Hush, vous devez appairer et connecter votre appareil mobile Bluetooth avec l'entraîneur, **c'est une connexion distincte de celle Bluetooth de l'application MyVTech Soother.**

Avant de commencer, assurez-vous que votre appareil mobile Bluetooth n'est pas connecté à un autre appareil Bluetooth.

REMARQUE

- Si les sons de l'application sont joués pendant la diffusion de musique, les sons de l'application sont prioritaires. L'augmentation du volume à partir de l'application augmentera le volume de la musique en continu lorsque vous arrêterez les sons de l'application.

Sur votre V-Hush

- Appuyez et maintenez pendant 5 secondes la touche d'appairage Bluetooth  pour entrer dans le mode d'appairage Bluetooth.

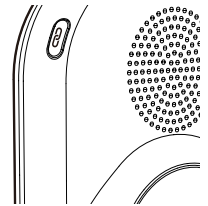

Sur votre appareil mobile

- Réglez votre appareil mobile en mode découverte avant de procéder à l'appairage.
- Placez votre appareil mobile à côté du V-Hush pendant toute la durée du processus d'appairage.
- Sélectionnez « Haut-parleur V-Hush Plug » dans la liste des appareils.

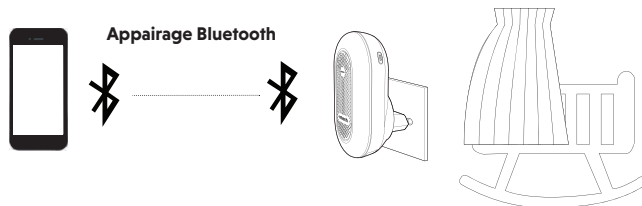

REMARQUE

- Une fois que votre V-Hush est entré en mode d'appairage Bluetooth, la lumière bleue du V-Hush continue à clignoter jusqu'à ce qu'elle soit connectée à un appareil.



ENTRETIEN GÉNÉRAL DES PRODUITS

Pour que ce produit continue à bien fonctionner et à avoir une belle apparence, suivez ces directives :

- Évitez de le placer à proximité d'appareils de chauffage et de dispositifs qui génèrent des bruits électriques (par exemple, des moteurs ou des lampes fluorescentes).
- NE PAS l'exposer à la lumière directe du soleil ou à l'humidité.
- Évitez de faire tomber le produit ou de le malmenier.
- Nettoyez avec un chiffon doux.
- NE PAS immerger le V-Hush dans l'eau et ne pas le nettoyer sous le robinet.
- N'utilisez PAS de spray de nettoyage ou de nettoyants liquides.
- Assurez-vous que le V-Hush est sec avant de le connecter à nouveau au secteur.



STOCKAGE

Si vous n'utilisez pas votre V-Hush pendant un certain temps, rangez le V-Hush, et l'alimentation dans un endroit frais et sec.

SURVEILLANCE PAR UN ADULTE

- Cet V-Hush doit être utilisé uniquement par des adultes.
- Ne placez pas le V-Hush à l'intérieur du parc ou du lit du bébé.
- Pour assurer la sécurité de vos enfants, ne les laissez pas toucher ou jouer avec l'entraîneur de sommeil et ses accessoires. CECI N'EST PAS UN JOUET.

DÉCLARATION DE CONFORMITÉ

Ce produit est destiné à être utilisé en Europe.

Cet équipement est conforme aux exigences essentielles de la directive européenne 2014/53/UE relative aux systèmes de radiocommunication et aux équipements de télécommunication.

Vtech Telecommunications Ltd. déclare par la présente que cet V-Hush Plug BC8113 est conforme aux exigences essentielles et autres dispositions pertinentes de la directive 2014/53/CE.

La déclaration de conformité pour V-Hush Plug BC8113 est disponible à l'adresse www.vtech.com/rtte-directive.



ÉLIMINATION DES BATTERIES RECHARGEABLES AINSI QUE DU PRODUIT



Les symboles poubelles barrés sur les produits et les batteries rechargeables, ou sur leurs emballages respectifs, indiquent qu'ils ne doivent pas être jetés dans les ordures ménagères, car ils contiennent des substances qui peuvent être nocives pour l'environnement et la santé humaine.



Les symboles chimiques Hg, Cd ou Pb, lorsqu'ils sont marqués, indiquent que la batterie rechargeable contient plus de mercure (Hg), de cadmium (Cd) ou de plomb (Pb) que la valeur spécifiée dans la directive relative aux piles et aux accumulateurs (2006/66/CE).

La barre pleine indique que le produit a été mis sur le marché après le 13 août 2005.

Protéger l'environnement en éliminant votre produit ou vos accumulateurs de manière responsable.

GARANTIE DU PRODUIT



SERVICE CLIENTÈLE ET GARANTIE

IMPORTANT

Veuillez conserver le reçu comme preuve d'achat.

Service clientèle

Vous êtes propriétaire d'un produit de qualité de VTech®, fabriqué avec soin et soumis à des contrôles de qualité stricts.

La garantie ne couvre pas les situations suivantes :

- Dommages au produit dus à une utilisation inappropriée.
- Réparations ou modifications non autorisées du produit.
- Dommages causés par le non-respect du mode d'emploi.
- Piles rechargeables défectueuses ou dommages causés par une fuite de la pile rechargeable.
- Les dommages causés par un emballage défectueux ou inefficace pendant le transport ou tout autre dommage causé pendant le transport.
- Détérioration de l'écran LCD.

Si vous avez des questions, veuillez contacter notre service clientèle :

www.vtechphones.eu

Importateur : SNOM Technology GmbH.
Aroser Allee 66, 13407, Berlin.

Fabricant : VTech Telecommunications Ltd.
23/F., Tai Ping Industrial Centre, Block 1, 57 Ting kok Road, Tai Po, Hong Kong.



Les spécifications sont sujettes à changement sans préavis.

© 2023 VTech Telecommunications Ltd. tous droits réservés. 10/23. BC8113_SNOM_FR_QSG_V1.



IT

BC8113

V-Hush Plug

Allenatore del sonn

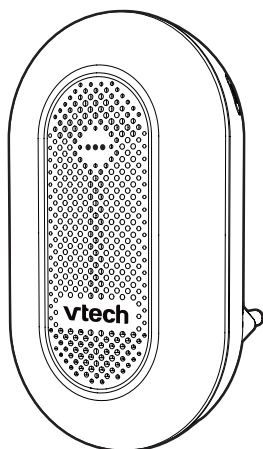

vtech[®]

Guida di avvio rapido

SPECIFICHE TECNICHE

Frequenza	2402 - 2480 MHz
Canali	79
Raggio d'azione nominale	Il raggio d'azione effettivo può variare a seconda delle condizioni ambientali al momento dell'utilizzo.



CONTENUTO DELLA CONFEZIONE

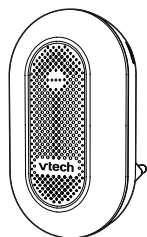

ISTRUZIONI IMPORTANTI PER LA SICUREZZA

La targhetta applicata si trova nella parte inferiore della base del V-Hush.

Durante l'utilizzo del dispositivo si devono sempre seguire le precauzioni di sicurezza di base per ridurre il rischio di incendio, scosse elettriche e lesioni, e i seguenti punti:

1. Seguire tutte le avvertenze e le istruzioni indicate sul prodotto.
2. È richiesta l'impostazione da parte di adulti.
3. La spina di alimentazione viene utilizzata come dispositivo di disconnessione e deve rimanere facilmente utilizzabile durante l'uso previsto. Per scollegare completamente l'apparecchio dalla rete elettrica, la spina di rete deve essere completamente staccata dalla presa di rete.

L'unità è a "  Doppio isolamento".

4. Questo prodotto è progettato come un aiuto. Non è un sostituto di un'adeguata e responsabile supervisione da parte di un adulto e non deve essere usato come tale.
5. Questo prodotto non è destinato all'uso come monitor medico.
6. Non utilizzare questo prodotto vicino all'acqua, ad esempio vicino a vasche da bagno, lavandini, piscine o docce.
7. Il V-Hush deve essere montato correttamente in posizione verticale o a pavimento.
8. Scollegare dalla presa di corrente prima della pulizia. Non utilizzare detergenti liquidi o aerosol. Per la pulizia utilizzare un panno umido.
9. Per azionare il prodotto utilizzare solo la fonte di alimentazione indicata sull'etichetta con marcatura. Se non si è sicuri del tipo di alimentazione elettrica nella propria abitazione, consultare il proprio rivenditore o il fornitore di elettricità.
10. Non sovraccaricare le prese a muro.
11. Non collocare questo prodotto su un tavolo, uno scaffale, un supporto o altre superfici instabili se si utilizza una prolunga.
12. Non inserire mai oggetti nelle aperture del prodotto poiché all'interno sono presenti tensioni pericolose.
13. Non versare mai liquidi di alcun tipo sul prodotto.
14. Per ridurre il rischio di scosse elettriche, non smontare questo prodotto. Lo smontaggio o la rimozione di parti del prodotto può esporre l'utente a tensioni pericolose o altri rischi.
15. Esaminare periodicamente il V-Hush per verificare se siano presenti eventuali danni. Non utilizzare il V-Hush se ha subito danni che potrebbero causare rischi di scossa elettrica.



16. Durante l'utilizzo di determinati dispositivi elettronici, come V-Hush, baby monitor, ecc. il rischio di perdita della privacy è molto basso.

Per proteggere la propria privacy assicurarsi che il prodotto non sia mai stato utilizzato prima dell'acquisto, reimpostarlo periodicamente spegnendo e poi accendendo il V-Hush, e spegnerlo se non si intende utilizzarlo per un certo periodo di tempo.

17. I bambini devono essere sorvegliati per assicurarsi che non giochino con il prodotto.
18. Il prodotto non è destinato all'uso da parte di persone (compresi i bambini) con ridotte capacità fisiche, sensoriali o mentali, a cui manca esperienza e conoscenza, a meno che non siano stati incaricati alla supervisione e abbiano ottenuto le istruzioni sull'uso dell'apparecchio da una persona responsabile della loro sicurezza.
19. La sorgente luminosa di questo apparecchio non è sostituibile; quando la sorgente luminosa raggiunge il termine della sua vita utile, l'intero apparecchio dovrà essere sostituito.
20.  Il V-Hush Sleep Trainer è un prodotto di classe III.

CONSERVARE QUESTE ISTRUZIONI

Avvertenze

1. Conservare il prodotto a temperatura tra 0° C e 40° C.
2. Non esporre il prodotto al freddo estremo, al calore o alla luce diretta del sole. Non mettere il prodotto vicino ad una fonte di riscaldamento.
3.  Non posizionare mai il V-Hush all'interno della culla o del box per bambini. Non coprire mai il V-Hush con asciugamano, una coperta o oggetti simili.
4. Altri prodotti elettronici possono causare interferenze con il V-Hush. Provare ad installare il V-Hush il più lontano possibile da questi dispositivi elettronici: router wireless, radio, telefoni cellulari, interfonni, monitor da camera, televisori, personal computer, elettrodomestici da cucina e telefoni cordless.
5.  Deve essere utilizzato esclusivamente in interni.

1 COLLEGAMENTO E ACCENSIONE DEL V-HUSH

NOTE

- Collegare il V-Hush solo in posizione verticale o a pavimento.
- Assicurarsi che il V-Hush sia fuori dalla portata dei bambini.

Collegare il V-Hush a una presa CA o a una prolunga adeguata, quindi il V-Hush si accenderà automaticamente.

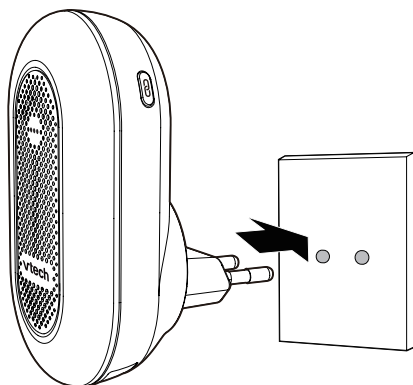

2 PRIMA DELL'USO

Posizionamento del V-Hush

- Posizionare il V-Hush a una distanza superiore a 1 m dal bambino.

⚠ ATTENZIONE

- Tenere il V-Hush fuori dalla portata del bambino. Non posizionare mai il V-Hush all'interno della culla o del box per bambini.

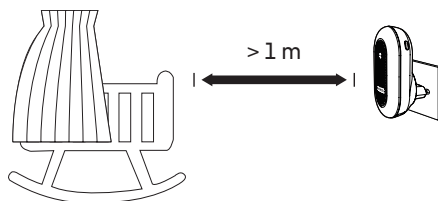

NOTE

- Per evitare interferenze da altri dispositivi elettronici, inserire il V-Hush ad almeno 1 m di distanza da dispositivi come router wireless, forni a microonde, telefoni cellulari e computer.
- Non inserire il V-Hush nella stessa presa di questi dispositivi.



SCARICARE L'APP

Scaricare l'app MyVTech Soother per ulteriori funzionalità premium

Scaricare l'app **MyVTech Soother** sul proprio dispositivo mobile da Apple Store o Google Play Store per ottenere l'accesso completo alle funzionalità e controllare comodamente il V-Hush. È possibile mettere in azione le funzionalità avanzate, come la personalizzazione di una routine, con pochi tocchi del dito. Con l'app **MyVTech Soother** puoi davvero viziare il tuo bambino.

☀ CONSIGLIO

- Assicurarsi che il proprio dispositivo mobile soddisfi i requisiti minimi dell'app.

📖 NOTA

L'app per dispositivi mobili è compatibile con:

- Android™ 6.0 o successivo; e
- iOS 12 o successivo.

Passo 1

Installare l'app MyVTech Soother

1. Sfogliare l'App Store  o il Google Play Store .
2. Cercare l'app utilizzando la parola chiave **MyVTech Soother**.
3. Scaricare e installare l'app **MyVTech Soother** sul proprio dispositivo mobile.

-OPPURE-

Scansionare il codice QR in basso per installare l'app.



Passo 2

Collegare entrambi i dispositivi tramite Bluetooth

Seguire le istruzioni nell'app per configurare e associare il proprio V-Hush.

4. Toccare l'icona dell'app per eseguire l'app sul proprio dispositivo mobile e impostare il dispositivo come rilevabile in modalità Bluetooth.
5. Il V-Hush inizierà automaticamente la ricerca dei dispositivi nelle vicinanze dopo essere stato acceso.
6. Selezionare **V-Hush Plug** nell'elenco dei dispositivi disponibili e attendere qualche istante per il processo di accoppiamento.

📖 NOTE

- Assicurarsi che il V-Hush sia acceso prima di associarlo.
- Posizionare il proprio cellulare vicino al V-Hush per migliorare la connessione.

3 INFORMAZIONI GENERALI

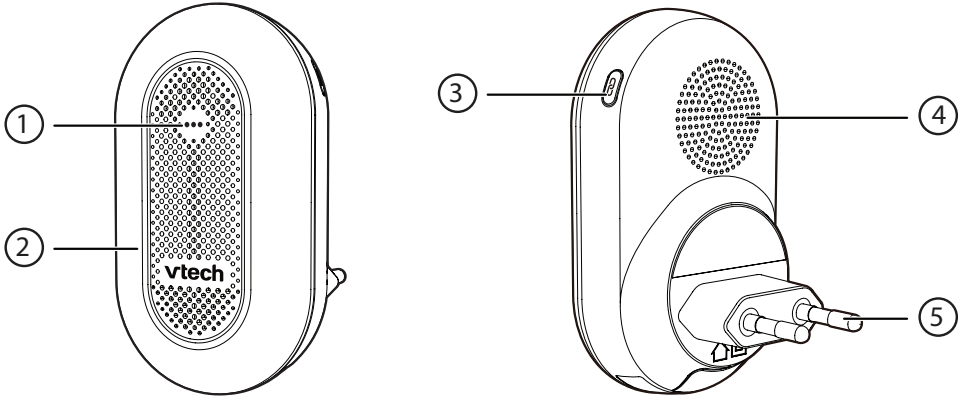

1 ●●●

Tasto Magic

2 **Luce notturna**

3 

Tasto di associazione tramite Bluetooth

- Tenere premuto per 5 secondi per accedere alla modalità di associazione Bluetooth.

4 **Altoparlante**

5 **Spina di alimentazione**



FUNZIONALITÀ DELL'APP

COLORE DELLA
LUCE NOTTURNA
PERSONALIZZATO

TIMER
PER PISOLINO
E ROUTINE
PERSONALIZ-
ZATA

BLOCCO
BAMBINI

MODALITÀ
PREFERITI
PERSONALIZZATA

SVEGLIA

TRAINING PER
IL SONNO



UTILIZZO DEL V-HUSH

●●● Tasto Magic

Diverse funzioni possono essere eseguite utilizzando il **Tasto Magic ●●●** situato sulla parte superiore del V-Hush.

Operazioni

- Un solo tocco: avvia e ripristina le impostazioni precedenti del V-Hush;
- Due tocchi: passa alla modalità preferita successiva;
- Pressione continua: regola il livello di luminosità della luce notturna;
- Altro tocco: spegne il V-Hush.

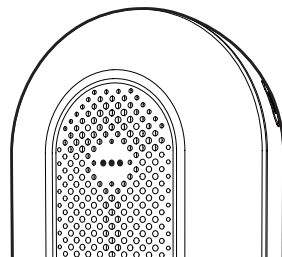

Modalità preferita

La modalità preferita viene utilizzata per personalizzare il colore della luce notturna, la luminosità e gli effetti, il suono e il volume. È possibile impostare le modalità preferite nell'app **MyVtech Soother**.



Luce notturna

Con la luce notturna, il V-Hush può proiettare una tonalità tenue per far rilassare il bambino in una stanza buia. È possibile controllare il livello di luminosità della lampada direttamente dal V-Hush e regolare il colore della luce notturna da remoto nell'app **MyVtech V-Hush**.



Scansiona il codice QR per ulteriori istruzioni sull'app.

❖ Streaming audio dal proprio dispositivo mobile

Il V-Hush può funzionare come altoparlante Bluetooth dopo l'associazione con un dispositivo mobile tramite Bluetooth, in questo modo sarà possibile riprodurre la propria musica attraverso il V-Hush.

Collegare il proprio dispositivo al V-Hush utilizzando l'audio Bluetooth

Per utilizzare un dispositivo mobile abilitato Bluetooth con il V-Hush, è necessario associare e connettere il dispositivo mobile Bluetooth al V-Hush. Si tratta di una connessione diversa dalla connessione Bluetooth separata dell'app MyVTech Soother.

Prima di iniziare, assicurarsi che il proprio dispositivo mobile abilitato Bluetooth non sia connesso a nessun altro dispositivo Bluetooth.

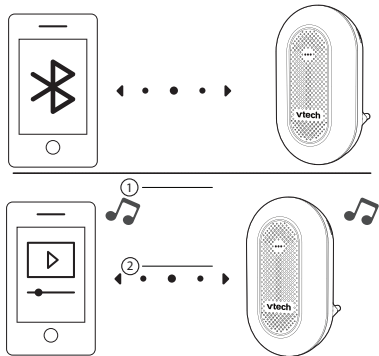

📄 NOTA

- Se i suoni dell'app vengono riprodotti durante lo streaming di musica, i suoni dell'app hanno la priorità. Se si aumenta il volume dall'app aumenterà il volume dello streaming musicale quando si interrompono i suoni dell'app.

Sul V-Hush

- Tenere premuto il tasto di associazione Bluetooth  per 5 secondi per accedere alla modalità di associazione Bluetooth.

Sul proprio dispositivo mobile

- Imposta il proprio dispositivo mobile in modalità rilevabile prima dell'associazione.
- Posizionare il proprio dispositivo mobile vicino al V-Hush durante l'intero processo di associazione.
- Selezionare "V-Hush Plug Speaker" nell'elenco dei dispositivi.

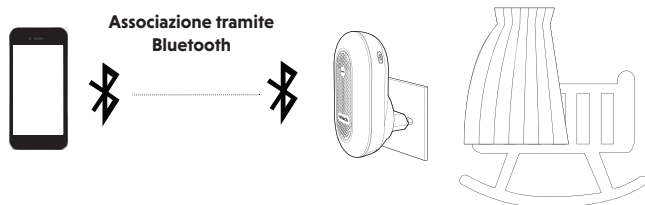

📄 NOTA

- Dopo che il V-Hush è entrato in modalità di abbinamento Bluetooth, la luce blu sul V-Hush continuerà ad accendersi e spegnersi finché non sarà connesso a un dispositivo.



CURA GENERALE DEL PRODOTTO

Per mantenere questo prodotto funzionante e in bell'aspetto, seguire queste linee guida:

- Evitare di posizionarlo vicino ad apparecchi di riscaldamento e dispositivi che generano disturbi elettrici (ad esempio motori o lampade fluorescenti).
- NON esporlo alla luce diretta del sole o all'umidità.
- Evitare di far cadere il prodotto o di trattarlo in modo approssimativo.
- Pulire con un panno morbido umido.
- NON immergere il V-Hush in acqua e non pulirle sotto l'acqua corrente.
- NON utilizzare spray per la pulizia o detergenti liquidi.
- Assicurarsi che il V-Hush sia asciutto prima di ricollegarlo alla rete elettrica.



CONSERVAZIONE

Quando non si utilizza il V-Hush per un certo periodo di tempo, conservarlo insieme agli adattatori in un luogo fresco e asciutto.

SUPERVISIONE DEGLI ADULTI

- Questo V-Hush deve essere utilizzato solo da adulti.
- Non posizionare il V-Hush all'interno della culla o del box per bambini.
- Per garantire la sicurezza dei bambini, non permettere loro di toccare o giocare con il V-Hush e i suoi accessori. **NON È UN GIOCATTOLO.**

DICHIARAZIONE DI CONFORMITÀ

Questo prodotto è destinato all'uso in Europa.

Questa apparecchiatura è conforme ai requisiti essenziali della Direttiva UE 2014/53/UE sui sistemi radio e le apparecchiature di telecomunicazione.

Vtech Telecommunications Ltd. dichiara che il presente allenatore del sonno V-Hush Plug BC8113 è conforme ai requisiti essenziali e alle altre disposizioni pertinenti della Direttiva 2014/53/UE.

La dichiarazione di conformità del allenatore del sonno V-Hush Plug BC8113 è disponibile al sito www.vtech.com/rtte-directive.



SMALTIMENTO DELLE BATTERIE E DEL PRODOTTO



I simboli del cassonetto barrato sui prodotti e sulle batterie o sulle rispettive confezioni indicano che non devono essere smaltiti nei rifiuti domestici in quanto contengono sostanze che possono essere dannose per l'ambiente e per la salute.



I simboli chimici Hg, Cd o Pb, se marcati, indicano che la batteria contiene più del valore specificato di mercurio (Hg), cadmio (Cd) o piombo (Pb) stabilito nella direttiva sulle batterie (2006/66/CE).

La barra piena indica che il prodotto è stato immesso sul mercato dopo il 13 agosto 2005.

Contribuire a proteggere l'ambiente smaltendo il prodotto o le batterie in modo responsabile.

GARANZIA DEL PRODOTTO



SERVIZIO CLIENTI E GARANZIA

IMPORTANTE

Si prega di conservare la ricevuta come prova di acquisto.

Servizio clienti

Sei il proprietario di un prodotto di qualità VTech®, prodotto con cura e sotto severi controlli di qualità.

La garanzia non copre quanto segue:

- Danneggiamento del prodotto dovuto a uso improprio.
- Riparazioni o modifiche non autorizzate al prodotto.
- Danni causati dalla mancata osservanza delle istruzioni per l'uso.
- Batterie difettose o danni causati da perdite della batteria.
- Danni causati da imballaggi difettosi o inefficaci utilizzati durante il trasporto o danni causati durante il trasporto.
- Danni al display LCD.

In caso di domande, si prega di contattare il nostro Servizio Clienti:

www.vtechphones.eu

Importatore: SNOM Technology GmbH.
Aroser Allee 66, 13407, Berlino.

Produttore: VTech Telecommunications Ltd.
23/F., Tai Ping Industrial Centre, Block 1, 57 Ting kok Road, Tai Po, Hong Kong.



Le specifiche sono soggette a modifiche senza preavviso.

© 2023 VTech Telecommunications, Ltd. All rights reserved. 10/23. BC8113_SNOM_IT_QSG_V1



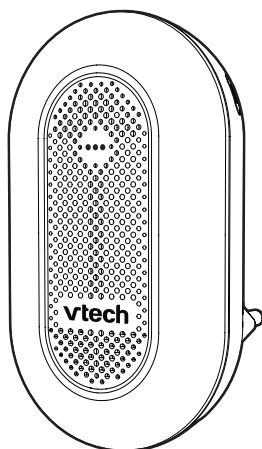

vtech[®]
Snelstartgids

TECHNISCHE SPECIFICATIES

Frequentie	2402 - 2480 MHz
Kanalen	79
Nominaal effectief bereik	Het werkelijke werkingsbereik kan variëren afhankelijk van de omgevingsomstandigheden op het moment van gebruik.



INHOUD VAN DE DOOS

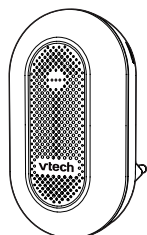

BELANGRIJKE VEILIGHEIDSLINSTRUCTIES

Het aangebrachte typeplaatje bevindt zich aan de onderkant van de voet van de V-Hush.

Neem bij het gebruik van de apparatuur altijd de elementaire veiligheidsvoorschriften in acht om het risico van brand, elektrische schokken en letsel te beperken, waaronder:

1. Volg alle waarschuwingen en instructies die op het product zijn aangegeven.
2. Opstelling door een volwassene is vereist.
3. De stekker wordt gebruikt als uitschakelvoorziening en moet tijdens het bedoelde gebruik gemakkelijk bereikbaar blijven. Om het apparaat volledig van het stroomnet los te koppelen, moet de stekker volledig uit het stopcontact worden getrokken.

De eenheid is "  dubbel geïsoleerd".

4. Dit product is bedoeld als hulpmiddel. Het is geen vervanging voor verantwoordelijk en behoorlijk toezicht door volwassenen en mag niet als zodanig worden gebruikt.
5. Dit product is niet bedoeld voor gebruik als medische monitor.
6. Gebruik dit product niet in de buurt van water, zoals bij een badkuip, gootsteen, zwembad of douche.
7. De V-Hush moet rechtop of op de vloer worden geplaatst.
8. Haal de stekker van dit product uit het stopcontact voordat u het schoonmaakt. Gebruik geen vloeibare reinigingsmiddelen of spuitbussen. Gebruik een vochtige doek voor het schoonmaken.
9. Dit product mag alleen worden gebruikt met het stroombrontype dat op het etiket staat aangegeven. Als u niet zeker weet welke stroomvoorziening u hebt, kunt u uw verkoper of elektriciteitsleverancier raadplegen.
10. Overbelast stopcontacten niet.
11. Plaats dit product niet op een onstabiele tafel, plank, standaard of andere onstabiele ondergrond als u een verlengsnoer gebruikt.
12. Steek nooit voorwerpen in de openingen van het product, omdat er binnenin gevaarlijke spanningen aanwezig zijn.
13. Mors nooit vloeistof op het product.
14. Demonteer dit product niet om het risico op elektrische schokken te beperken. Als u onderdelen van het product demonteert of verwijdert, kunt u worden blootgesteld aan gevaarlijke spanningen of andere risico's.
15. Controleer de luidsprekerkast regelmatig op beschadigingen. Gebruik de V-Hush niet als deze schade heeft opgelopen die een risico op elektrische schokken met zich mee kan brengen.

16. Er is een zeer klein risico op verlies van privacy bij het gebruik van bepaalde elektronische apparaten, V-Hushs, babyfoons, enz. **Om uw privacy te beschermen, moet u nooit een gebruikt product kopen, de V-Hush regelmatig resetten door deze uit en weer in te schakelen en de V-Hush uitschakelen als u weet dat u deze voorlopig niet gaat gebruiken.**
17. Kinderen moeten onder toezicht staan om ervoor te zorgen dat ze niet met het product spelen.
18. Het product is niet bestemd voor gebruik door personen (inclusief kinderen) met verminderde fysieke, zintuiglijke of geestelijke vermogens, of met een gebrek aan ervaring en kennis, tenzij zij onder toezicht staan of instructies hebben gekregen over het gebruik van het apparaat van een persoon die verantwoordelijk is voor hun veiligheid.
19. De lichtbron van dit apparaat is niet vervangbaar; wanneer de lichtbron het einde van zijn levensduur bereikt, moet het hele apparaat worden vervangen.
20.  De V-Hush voor baby's is een klasse III product.

BEWAAR DEZE INSTRUCTIES

Waarschuwingen

1. Bewaar het product bij een temperatuur tussen 0 °C en 40 °C.
2. Stel het product niet bloot aan extreme kou, hitte of direct zonlicht. Plaats het product niet in de buurt van een verwarmingsbron.
3.  Plaats de V-Hush nooit in het bedje of de box van de baby. Bedek de V-Hush nooit met zaken als een handdoek of deken.
4. Andere elektronische producten kunnen storing veroorzaken op uw V-Hush. Plaats uw V-Hush zo ver mogelijk van deze elektronische apparaten: draadloze routers, radio's, mobiele telefoons, intercoms, kamermonitors, televisies, pc's, keukenapparatuur en draadloze telefoons.
5.  Dit product is alleen voor gebruik binnenshuis.

1

DE V-HUSH AANSLUITEN EN INSCHAKELEN

OPMERKINGEN

- Sluit de V-Hush alleen rechtop of op de vloer aan.
- Zorg dat de V-Hush buiten het bereik van kinderen is.

Steek de V-Hush in een stopcontact of een geschikt verlengsnoer, waarna de V-Hush automatisch inschakelt.

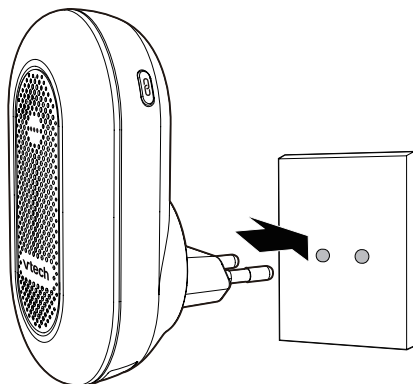

2

VOOR GEBRUIK

Positionering van de V-Hush

- Plaats de V-Hush op meer dan 1 meter afstand van uw baby.

⚠ WAARSCHUWING

- Houd de V-Hush buiten het bereik van uw baby. Plaats de V-Hush nooit in het bedje of de box van de baby.

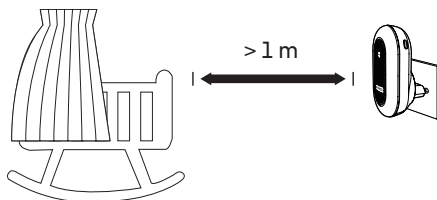

OPMERKING

- Om storing door andere elektronische apparaten te voorkomen, moet u uw V-Hush aansluiten op ten minste 1 meter afstand van apparaten zoals draadloze routers, magnetrons, mobiele telefoons en computers.
- Steek de V-Hush niet in hetzelfde stopcontact als deze apparaten.



DOWNLOAD DE APP

Download de MyVTEch Soother-app voor meer premium functies

Download de **MyVTEch Soother-app** op uw mobiele apparaat in de Apple Store of Google Play Store voor volledige toegang tot de functies en eenvoudige bediening van uw V-Hush. Zet geavanceerde functies in, zoals een routine aanpassen, met slechts een paar vingertikken. Met de **MyVTEch Soother-app** kunt u uw baby verwennen.

☀ TIP

- Zorg dat uw mobiele apparaat voldoet aan de minimumvereisten voor de mobiele app.

📖 OPMERKING

De mobiele app is compatibel met:

- Android™ 6.0 of hoger; en
- iOS 12 of hoger.

Stap 1

Installeer de MyVTEch Soother-app

1. Blader in de App Store  of de Google Play Store .
2. Zoek de mobiele app met het trefwoord **MyVTEch Soother**.
3. Download en installeer de **MyVTEch Soother-app** op uw mobiele apparaat.

-OF-

Scan de QR-code hieronder om de app te installeren.



Stap 2

Verbind beide apparaten via Bluetooth

Volg de instructies in de mobiele app om uw V-Hush in te stellen en te koppelen.

4. Tik op het app-pictogram om de mobiele app te openen op uw mobiele apparaat en stel uw mobiele apparaat zo in dat het kan worden gevonden via Bluetooth.
5. Nadat de V-Hush is ingeschakeld, begint deze automatisch te zoeken naar apparaten in de buurt.
6. Selecteer **V-Hush Plug** in de lijst van beschikbare apparaten en wacht terwijl het koppelen wordt uitgevoerd.

📖 OPMERKINGEN

- Zorg dat uw V-Hush is ingeschakeld voordat u deze koppelt.
- Plaats uw mobiele telefoon in de buurt van de V-Hush voor een betere verbinding.

3 OVERZICHT

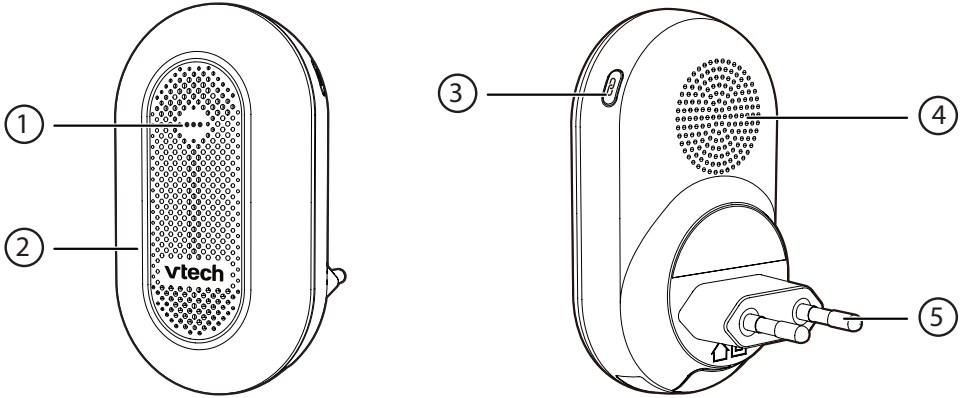

1 ●●●

Magische toets

2 **Nachtlampje**

3 

Bluetooth-koppelingstoets

- Houd deze 5 seconden ingedrukt om de Bluetooth-koppelingsstand te activeren.

4 **Luidspreker**

5 **Stekker**



APPFUNCTIES

AANGEPASTE
NACHTLAMPJE-
KLEUR

DUTJESTIMER
EN AANGEPASTE
ROUTINE

PEUTERSLOT

AANGEPASTE
FAVORIETE STAND

ALARM

SLAAPTRAINING



GEBRUIK VAN DE V-HUSH

●●● Magische toets

Er kunnen verschillende functies worden uitgevoerd met de magische toets ●●● bovenop de V-Hush.

Bediening

- Eenmaal tikken: start en hervat de V-Hush met de laatste instellingen.
- Tweemaal tikken: ga naar de volgende favoriete stand.
- Tikken en vasthouden: pas de helderheid van het nachtlucht aan.
- Nogmaals tikken: schakel de V-Hush uit.

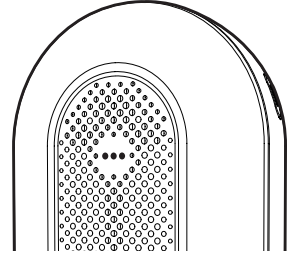

Favoriete stand

Met de favoriete stand kunt u kleur, helderheid, effecten, geluid en volume van het nachtlampje aanpassen. U kunt de favoriete standen instellen in de **MyVtech Soother-app**.



Nachtlampje

Met het nachtlampje kan de V-Hush oplichten met een zachte tint om uw baby te kalmeren in een donkere kamer. U kunt de helderheid van de gloed rechtstreeks op de V-Hush regelen en de kleur van het nachtlampje op afstand aanpassen in de **MyVtech Soother-app**.



Scan de QR-code voor meer appinstructies.

✧ Audio streamen vanaf uw mobiele apparaat

De V-Hush kan functioneren als een Bluetooth-luidspreker na koppeling met een mobiel apparaat via Bluetooth, zodat u uw eigen muziek kunt afspelen via de V-Hush vanaf uw mobiele apparaat.

Verbind uw apparaat met de V-Hush via Bluetooth-audio

Om een mobiel apparaat met Bluetooth te gebruiken met uw V-Hush, moet u uw mobiele apparaat met Bluetooth koppelen en verbinden met de V-Hush. **Dit is een andere verbinding dan de aparte verbinding met de MyVTech Soother-app.**

Voordat u begint, moet u ervoor zorgen dat uw mobiele apparaat met Bluetooth niet is verbonden met een ander Bluetooth-apparaat.

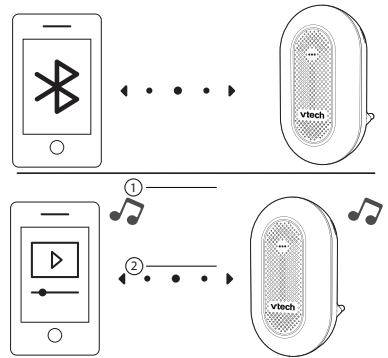

OPMERKING

- Als de appgeluiden worden afgespeeld tijdens het streamen van muziek, krijgen de appgeluiden voorrang. Als u het volume van de app verhoogt, wordt het volume van de gestreamde muziek verhoogd wanneer u de appgeluiden stopt.

Op de V-Hush

- Houd de Bluetooth-koppelingstoets  5 seconden ingedrukt om de Bluetooth-koppelingsstand te activeren.

Op uw apparaat

- Stel uw mobiele apparaat zo in dat het kan worden gevonden voordat u koppelt.
- Plaats uw mobiele apparaat naast de V-Hush gedurende het koppelingsproces.
- Selecteer "V-Hush Plug Speaker" in de lijst van apparaten.

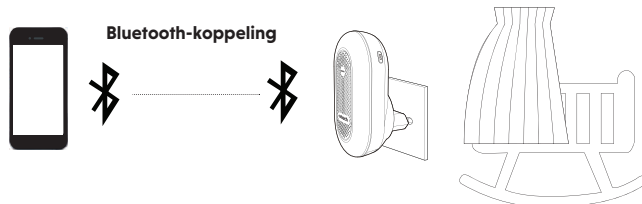
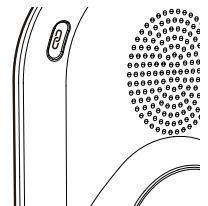

OPMERKING

- Nadat de V-Hush in de Bluetooth-koppelingsstand is gezet, blijft het blauwe lampje op de V-Hush pulseren totdat deze met een apparaat is verbonden.



ALGEMENE PRODUCTVERZORGING

Volg deze richtlijnen om dit product goed te laten werken en er goed uit te laten zien:

- Plaats de eenheid niet in de buurt van verwarmingstoestellen en apparaten die elektrische geluiden produceren (bijvoorbeeld motoren of fluorescentielampen).
- Stel de eenheid NIET bloot aan direct zonlicht of vocht.
- Laat het product niet vallen en behandel het niet ruw.
- Maak schoon met een zachte, vochtige doek.
- Dompel de V-Hush NIET onder in water en maak deze niet schoon onder stromend water.
- Gebruik GEEN reinigungspray of vloeibare reinigingsmiddelen.
- Zorg dat de V-Hush droog is voordat u deze weer op de stroom aansluit.



OPSLAG

Wanneer u de V-Hush enige tijd niet gebruikt, bewaar deze en de adapter dan op een koele, droge plaats.

TOEZICHT DOOR EEN VOLWASSENE

- Deze V-Hush mag alleen door volwassenen worden gebruikt.
- Plaats de V-Hush niet in het bedje of de box.
- Laat uw kinderen voor hun veiligheid niet de V-Hush en de bijbehorende accessoires aanraken of ermee spelen. DIT IS GEEN SPEELGOED.

VERKLARING VAN CONFORMITEIT

Dit product is bestemd voor gebruik binnen Europa.

Deze apparatuur voldoet aan de essentiële vereisten van EU-richtlijn 2014/53/EU betreffende radiosystemen en telecommunicatieapparatuur.

VTech Telecommunications Ltd. verklaart hierbij dat deze V-Hush Plug slaaptrainer BC8113 voldoet aan de essentiële eisen en aan de overige relevante bepalingen van Richtlijn 2014/53/EU.

De verklaring van conformiteit voor de V-Hush Plug slaaptrainer BC8113 is verkrijgbaar via www.vtech.com/rtte-directive.



WEGGOOIEN VAN BATTERIJEN EN HET PRODUCT



De doorgestreepte vuilnisbaksymbolen op producten en batterijen of op hun respectieve verpakking geven aan dat ze niet bij het huisvuil mogen, omdat ze stoffen bevatten die schadelijk kunnen zijn voor het milieu en de volksgezondheid.



De chemische symbolen Hg, Cd of Pb, waar aangegeven, geven aan dat de batterij meer dan de in de batterijrichtlijn (2006/66/EG) vermelde waarde aan kwik (Hg), cadmium (Cd) of lood (Pb) bevat.

De ononderbroken balk geeft aan dat het product na 13 augustus 2005 op de markt is gebracht.

Help het milieu te beschermen door uw product of batterijen op verantwoorde wijze weg te gooien.

PRODUCTGARANTIE



KLANTENSERVICE EN GARANTIE

BELANGRIJK

Bewaar deze handleiding als aankoopbewijs.

Klantenservice

U bent de eigenaar van een kwaliteitsproduct van VTech®, dat met zorg en onder strenge kwaliteitscontroles is vervaardigd.

De garantie geldt niet voor het volgende:

- Schade aan het product door verkeerd gebruik.
- Ongeoorloofde reparaties of wijzigingen aan het product.
- Schade veroorzaakt door het niet volgen van de gebruiksaanwijzing.
- Defecte batterijen of schade door batterijlekkage.
- Schade veroorzaakt door een gebrekkige of ineffectieve verpakking tijdens transport of schade veroorzaakt tijdens transport.
- Schade aan het LCD-scherm.

Als u vragen hebt, kunt u contact opnemen met onze klantenservice:

www.vtechphones.eu

Importeur: SNOM Technology GmbH.

Aroser Allee 66, 13407, Berlijn, Duitsland

Fabrikant: VTech Telecommunications Ltd.

23/F., Tai Ping Industrial Centre, Block 1, 57 Ting kok Road, Tai Po, Hong Kong.



Specificaties kunnen zonder voorafgaande kennisgeving worden gewijzigd.
© 2023 VTech Telecommunications Ltd. Alle rechten voorbehouden. 10/23. BC8113_SNOM_NL_QSG_V1.



PT

BC8113

V-Hush Plug

Treinador do sono

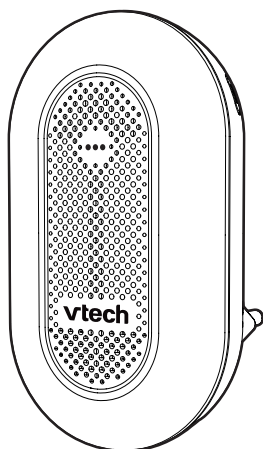

vtech[®]

Guia de início rápido

ESPECIFICAÇÕES TÉCNICAS

Frequência	2402 - 2480 MHz
Canais	79
Intervalo efetivo nominal	O intervalo de funcionamento real pode variar de acordo com as condições ambientais no momento da utilização.



O QUE ESTÁ INCLUÍDO NA CAIXA

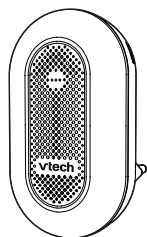

INSTRUÇÕES DE SEGURANÇA IMPORTANTES

A placa de identificação aplicada está localizada na parte inferior da base do V-Hush.

Ao utilizar o seu equipamento, devem ser sempre cumpridas as precauções básicas de segurança para reduzir o risco de incêndio, choque elétrico e lesões, incluindo as seguintes:

1. Siga todos os avisos e instruções assinalados no produto.
2. É necessária configuração por um adulto.
3. A ficha de alimentação é utilizada como dispositivo de desconexão e deve permanecer facilmente operável durante a utilização prevista. Para desligar completamente o aparelho da rede elétrica, a ficha de alimentação deve ser completamente desligada da tomada de corrente.



A unidade tem "  Isolamento duplo".

4. Este produto está previsto como um apoio. Não é um substituto da supervisão responsável e adequada realizada por um adulto e não deve ser utilizado dessa forma.
5. Este produto não se destina a ser utilizado como um monitor médico.
6. Não utilize este produto perto de água como, por exemplo, perto de uma banheira, lavatório, piscina ou duche.
7. O V-Hush destina-se a ser corretamente orientado numa posição vertical ou de montagem no chão.
8. Desligue este produto da tomada de parede antes de limpar. Não utilize líquidos ou produtos de limpeza em aerossol. Utilize um pano húmido para limpeza.
9. Este produto deve ser operado apenas a partir do tipo de fonte de alimentação indicado na etiqueta de marcação. Caso não tenha a certeza do tipo de fornecimento de energia elétrica em sua casa, consulte o seu revendedor ou a companhia elétrica.
10. Não sobrecarregue as tomadas de parede.
11. Não coloque este produto numa mesa instável, prateleira, suporte ou outras superfícies instáveis se utilizar um cabo de extensão.
12. Nunca introduza objetos nas aberturas do produto, pois existem tensões perigosas no seu interior.
13. Nunca derrame líquido de qualquer tipo sobre o produto.
14. Para reduzir o risco de choque elétrico, não desmonte este produto. A desmontagem ou remoção de partes do produto pode expor o utilizador a tensões perigosas ou a outros riscos.

15. Examine periodicamente o compartimento do V-Hush para detetar eventuais danos. Não utilize o V-Hush se este tiver sido danificado, pois pode provocar um risco de choque elétrico.
16. Existe um risco muito reduzido de perda de privacidade quando se utilizam determinados dispositivos eletrónicos, como dispositivos relaxantes (como este V-Hush), monitores de bebé, etc. **Para proteger a sua privacidade, certifique-se de que o produto nunca foi utilizado antes de o comprar, reinicie o V-Hush periodicamente desligando-o e voltando a ligá-lo e desligue-o se não tencionar utilizá-lo durante algum tempo.**
17. As crianças devem ser supervisionadas para garantir que não brincam com o produto.
18. O produto não foi previsto para ser utilizado por pessoas (inclusive crianças) com capacidades físicas, sensoriais ou mentais reduzidas ou com falta de experiência e conhecimento, salvo se receberem supervisão ou instrução sobre a utilização do aparelho por uma pessoa responsável pela sua segurança.
19. A fonte de luz desta luminária não é substituível; quando a fonte de luz atingir o fim da sua vida útil, toda a luminária deve ser substituída.
20.  O V-Hush para o Sono do Bebê é um produto da classe III.

GUARDE ESTAS INSTRUÇÕES

Cuidados

1. Armazene o produto a uma temperatura entre 0 °C e 40 °C.
2. Não exponha o produto ao frio ou calor excessivo ou à luz solar direta. Não coloque o produto próximo de uma fonte de calor.
3.  Nunca coloque o V-Hush dentro do berço ou parque para bebés. Nunca cubra o V-Hush com algo, como uma toalha ou um cobertor.
4. Outros produtos eletrónicos podem causar interferências com o V-Hush. Tente instalar o V-Hush o mais afastado possível destes dispositivos eletrónicos: routers sem fios, rádios, telemóveis, intercomunicadores, monitores de quartos, televisões, computadores pessoais, eletrodomésticos e telefones sem fios.
5.  Este produto destina-se apenas a utilização no interior.

1 CONECTAR E LIGAR O V-HUSH

NOTAS

- Ligue o V-Hush apenas na posição vertical ou no chão.
- Certifique-se de que o V-Hush está fora do alcance das crianças.

Ligue o V-Hush a uma tomada de CA ou a uma extensão adequada e o V-Hush liga-se automaticamente.

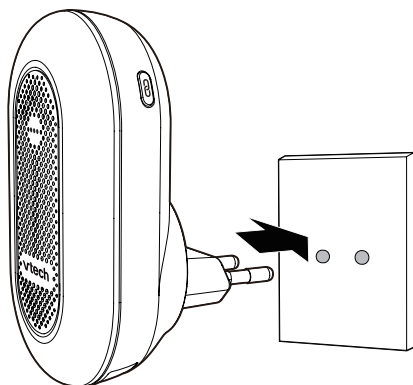

2 ANTES DA UTILIZAÇÃO

Posicionamento do V-Hush

- Coloque o V-Hush a mais de 1 m de distância do seu bebé.

⚠ CUIDADO

- Mantenha o V-Hush fora do alcance do seu bebé. Nunca coloque o V-Hush dentro do berço ou parque para bebés.

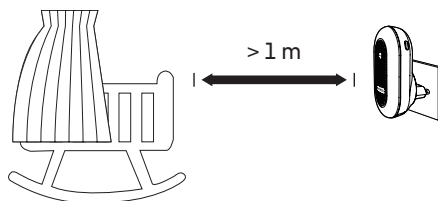

NOTA

- Para evitar interferências de outros aparelhos eletrônicos, coloque o V-Hush a pelo menos 1 m de distância de aparelhos como routers sem fios, micro-ondas, telemóveis e computadores.
- Não coloque o V-Hush na mesma tomada que estes aparelhos.



TRANSFERIR A APLICAÇÃO

Transfira a aplicação MyVTech Soother para obter mais funcionalidades premium

Transfira a **aplicação MyVTech Soother** para o seu dispositivo móvel a partir da Apple Store ou da Google Play Store para obter acesso total às funcionalidades e controlar convenientemente o seu V-Hush. Coloque funções avançadas em ação, como a personalização de uma rotina, com apenas alguns toques. Com a **aplicação MyVTech Soother** pode mimar o seu bebé.

☀️ SUGESTÃO

- Certifique-se de que o seu dispositivo móvel cumpre o requisito mínimo da aplicação móvel.



📖 NOTA

A aplicação móvel é compatível com:

- Android™ 6.0 ou posterior; e
- iOS 12 ou posterior.

Passo 1

Instalar a aplicação MyVTech Soother

1. Navegue na App Store  ou na Google Play Store .
2. Procure a aplicação móvel com a palavra-chave **MyVTech Soother**.
3. Transfira e instale a **aplicação MyVTech Soother** no seu dispositivo móvel.

-OU-

Leia o código QR abaixo para instalar a aplicação.



Passo 2

Ligar ambos os dispositivos através de Bluetooth

Siga as instruções na aplicação móvel para configurar e emparelhar o V-Hush.

4. Toque no ícone da aplicação para executar a aplicação móvel no seu dispositivo móvel e defina o seu dispositivo móvel para o modo detetável por Bluetooth.
5. O V-Hush começa automaticamente a procurar dispositivos próximos depois de ser ligado.
6. Selecione **V-Hush Plug** na lista de dispositivos disponíveis e aguarde um pouco pelo processo de emparelhamento.

📖 NOTAS

- Certifique-se de que o V-Hush está ligado antes de emparelhar.
- Coloque o seu telemóvel perto do V-Hush para obter uma melhor ligação.

3 VISÃO GERAL

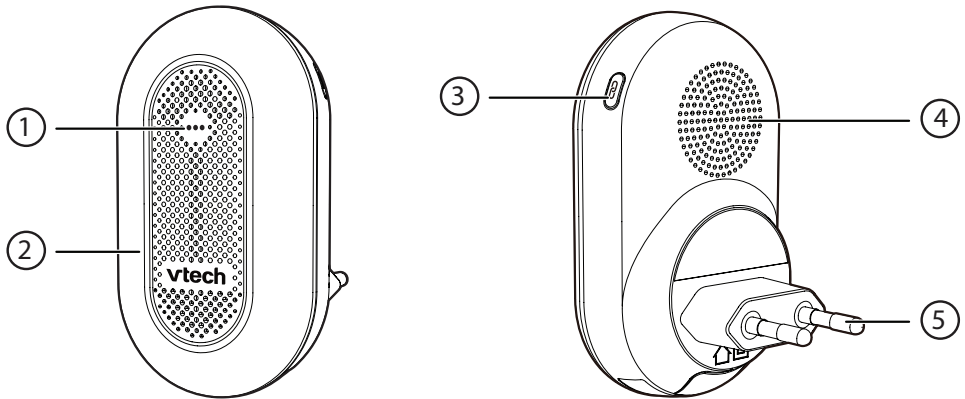

1 ●●●

Tecla mágica

2

Luz noturna

3

Tecla de emparelhamento Bluetooth

- Prima continuamente durante 5 segundos para entrar no modo de emparelhamento por Bluetooth.

4

Altifalante

5

Ficha de alimentação



FUNCIONALIDADES DA APLICAÇÃO

COR DE LUZ
NOTURNA
PERSONALIZADA

TEMPORIZADOR
DE SESTA E ROTINA
PERSONALIZADA

BLOQUEIO PARA
CRIANÇAS

MODOS FAVORITOS
PERSONALIZADOS

ALARME

TREINO DO
SONO



UTILIZAR O V-HUSH

●●● Tecla mágica

Podem ser executadas várias funções utilizando a **Tecla mágica ●●●** situada na parte superior do V-Hush.

Operações

- **Tocar uma vez:** inicia e retoma o V-Hush com as definições anteriores;
- **Tocar duas vezes:** passa para o modo favorito seguinte;
- **Tocar continuamente:** ajusta o nível de luminosidade da luz noturna;
- **Tocar mais uma vez:** desliga o V-Hush.

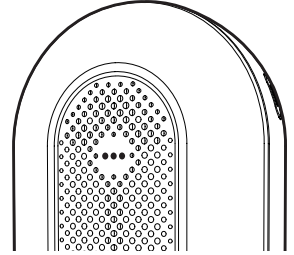

Modo Favorito

O modo Favorito é utilizado para personalizar a cor, a luminosidade e os efeitos, o som e o volume da luz noturna. Pode definir os modos favoritos na **aplicação MyVTech Soother**.



Luz noturna

Com a luz noturna, o V-Hush pode projetar uma luz suave para acalmar o seu bebé num quarto escuro. Pode controlar o nível de luminosidade do brilho diretamente no V-Hush e ajustar a cor da luz noturna à distância na **aplicação MyVTech Soother**.



Leia o código QR para obter mais instruções sobre a aplicação.

✳ Transmissão de áudio a partir do seu dispositivo móvel

O V-Hush pode funcionar como um altifalante Bluetooth depois de emparelhado com um dispositivo móvel via Bluetooth, pelo que pode reproduzir a sua própria música a partir do seu dispositivo móvel através do V-Hush.

Ligue o seu dispositivo ao V-Hush através de áudio Bluetooth

Para utilizar um dispositivo móvel com Bluetooth com o V-Hush, é necessário emparelhar e ligar o dispositivo móvel com Bluetooth a o V-Hush, o **que é uma ligação diferente da ligação Bluetooth da aplicação MyVTech Soother**.

Antes de começar, certifique-se de que o seu dispositivo móvel com Bluetooth não está ligado a nenhum outro dispositivo Bluetooth.

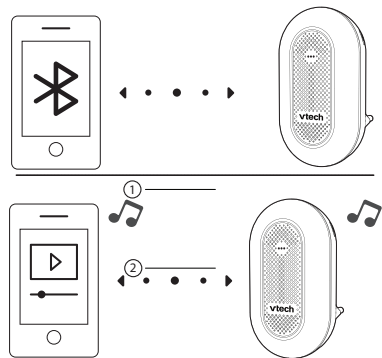

📄 NOTA

- Se os sons da aplicação forem reproduzidos durante a transmissão de música, os sons da aplicação têm prioridade. Aumentar o volume a partir da aplicação irá aumentar o volume da transmissão de música quando parar os sons da aplicação.

No V-Hush

- Prima continuamente a tecla de emparelhamento Bluetooth  durante 5 segundos para entrar no modo de emparelhamento Bluetooth.

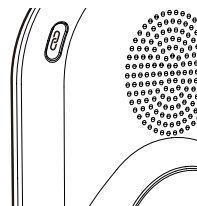

No seu dispositivo móvel

- Coloque o seu dispositivo móvel no modo detetável antes de emparelhar.
- Coloque o seu dispositivo móvel junto ao V-Hush durante todo o processo de emparelhamento.
- Selecione "Altifalante V-Hush Plug" na lista de dispositivos.

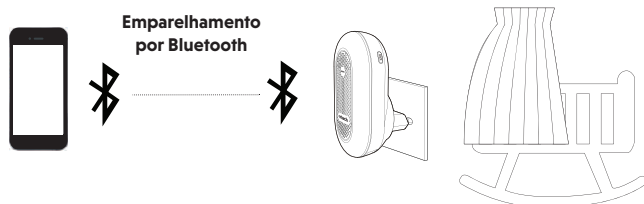

📄 NOTA

- Depois de o V-Hush entrar no modo de emparelhamento Bluetooth, a luz azul do V-Hush continuará a desaparecer até estar ligado a um dispositivo.



CUIDADOS GERAIS COM O PRODUTO

Para manter este produto a funcionar bem e com bom aspeto, siga estas orientações:

- Evite colocá-lo perto de aparelhos e dispositivos que geram ruído elétrico (por exemplo, motores ou lâmpadas fluorescentes).
- NÃO o exponha à luz solar direta ou humidade.
- Evite deixar cair o produto ou tratá-lo de forma grosseira.
- Limpe-o com um pano macio e húmido.
- NÃO mergulhe o V-Hush em água e não o limpe em água corrente.
- NÃO utilize produtos de limpeza líquidos ou em aerossol.
- Certifique-se de que o V-Hush está seco antes de o ligar novamente à corrente elétrica.



ARMAZENAMENTO

Quando não for utilizar o V-Hush durante algum tempo, guarde o dispositivo e o adaptador num local fresco e seco.

SUPERVISÃO POR UM ADULTO

- Este V-Hush deve ser utilizado apenas por adultos.
- Não coloque o V-Hush dentro do berço ou do parque infantil.
- Para garantir a segurança dos seus filhos, não permita que eles toquem ou brinquem com o V-Hush e os seus acessórios. ISTO NÃO É UM BRINQUEDO.

DECLARAÇÃO DE CONFORMIDADE CE

Este produto está previsto para ser utilizado na Europa.

Este equipamento está em conformidade com os requisitos essenciais da Diretiva da UE 2014/53/UE relativa a sistemas de rádio e equipamento de telecomunicações.

A VTech Telecommunications Ltd. declara pela presente que este treinador do sono V-Hush Plug BC8113 está em conformidade com os requisitos essenciais e outras disposições relevantes da Diretiva 2014/53/UE.

A Declaração de Conformidade para o treinador do sono V-Hush Plug BC8113 está disponível em www.vtech.com/rtte-directive.



ELIMINAÇÃO DAS BATERIAS E DO PRODUTO



Os símbolos de caixote do lixo com uma cruz em produtos e baterias, ou na respetiva embalagem, indica que estes não devem ser eliminados junto com os resíduos domésticos já que contêm substâncias que podem prejudiciais para o ambiente e para a saúde humana.



Os símbolos químicos Hg, Cd ou Pb, quando assinalados, indicam que a bateria contém mais do que o valor específico de mercúrio (Hg), cádmio (Cd) ou chumbo (Pb) definido na Diretiva Baterias (2006/66/CE).

A barra sólida indica que o produto foi colocado no mercado após 13 de agosto de 2005.

Ajude a proteger o ambiente eliminando o seu produto ou baterias de forma responsável.

GARANTIA DO PRODUTO



APOIO AO CLIENTE E GARANTIA

IMPORTANT

Guarde o recibo como prova de compra.

Apoio ao cliente

É o proprietário de um produto de qualidade da VTech®, fabricado com cuidado e ao abrigo de rigorosos controlos de qualidade.

A garantia não cobre o seguinte:

- Danos no produto devido a utilização indevida.
- Reparações ou modificações não autorizadas do produto.
- Danos causados pelo não cumprimento das instruções de funcionamento.
- Baterias defeituosas ou danos causados por fugas nas baterias.
- Danos causados por embalagens defeituosas ou ineficazes utilizadas em trânsito ou danos causados durante o transporte.
- Danos no ecrã LCD.

Se tiver alguma dúvida, contacte o nosso Apoio ao Cliente:

www.vtechphones.eu

Importador: SNOM Technology GmbH.
Aroser Allee 66, 13407, Berlim.

Fabricante: VTech Telecommunications Ltd.
23/F., Tai Ping Industrial Centre, Block 1, 57 Ting kok Road, Tai Po, Hong Kong.



As especificações estão sujeitas a modificações sem prévio aviso.
© 2023 VTech Telecommunications Ltd. Todos os direitos reservados. 10/23. BC8113_SNOM_PT_QSG_V1.

